



**SOKROF**<sup>®</sup>  
кровли и фасады

# КАТАЛОГ ПРОДУКЦИИ









► КРОВЛЯ ► ФАСАД ► ЗАБОР



## СОДЕРЖАНИЕ

Мы компания SOKROF	3
Покрытие металла	5
Виды покрытий	7
<b>Профнастил</b>	
Профнастил стеновой С8, С10	9
Профнастил МП20, С21	11
Профнастил универсальный НС35, НС44	13
Профнастил несущий Н75	15
<b>Металлочерепица и кровельные комплектующие</b>	
Металлочерепица Монтеррей	17
Металлочерепица Валенсия	19
Доборные элементы кровли	21
Водосточная система	23
Снегоочиститель Sokrof Snow Peeler	25
<b>Металлический сайдинг</b>	
Металлосайдинг Блок-хаус, Эко-брус	29
Металлосайдинг Корабельная доска	31
Металлические софиты	32
Доборные элементы сайдинга	33
<b>Штакетник и комплектующие</b>	
Штакетник круглый	35
Евроштакетник	37
Штакетник Кантри	39
Штакетник М-профиль	41
Комплектующие для забора	43
Саморезы	45
<b>Гладкий лист и профили ГКЛ</b>	
Гладкий лист, штрипс, отмотка	47
Профиль для гипсокартона	49
Сертификаты	51
Доставка	53
Справочник цветов и покрытий SOKROF	55

## МЫ КОМПАНИЯ SOKROF® ПРОИЗВОДИМ С 2011 года

-  профнастил
-  металлочерепицу
-  металлосайдинг
-  штaketник
-  водосточную систему
-  доборные элементы кровли и сайдинга
-  профили ГКЛ
-  штрипс, отмотку
-  гладкий лист

Содержание цинка на 1 м<sup>2</sup> – 100-225 г

### СОБСТВЕННОЕ ПРОИЗВОДСТВО

- ✓ 17 автоматических линий для производства
- ✓ 90 000 метров продукции в день
- ✓ 3 производственные закрытые зоны, общей площадью 1800 м<sup>2</sup>
- ✓ Круглосуточное производство в сезон

### ГАРАНТИЯ НА МЕТАЛЛ 15 ЛЕТ

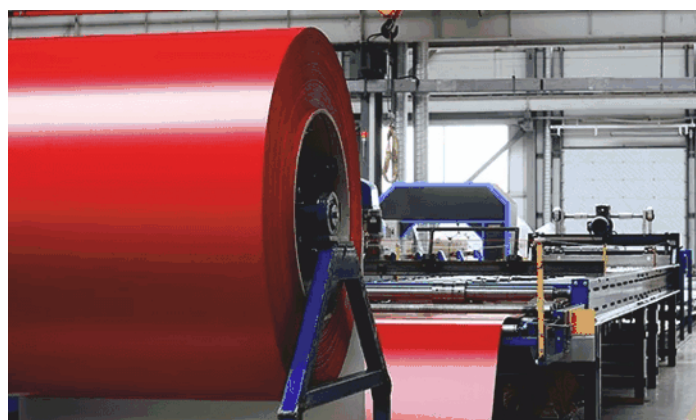

### НАШИ ОСНОВНЫЕ РЕСУРСЫ

- ✓ 140 квалифицированных специалистов
- ✓ 3 000 оптовых компаний партнеров
- ✓ Отдел логистики
- ✓ Отдел маркетинга

### БЕСПЛАТНЫЕ УСЛУГИ ДЛЯ НАШИХ КЛИЕНТОВ

- ✓ Расчет кровли для покупателей
- ✓ Организация доставки
- ✓ Изготовление и производство рекламных макетов\*
- ✓ Поддон, брусы, стяжка и пленка для безопасной транспортировки\*\*

\*В рамках дилерского договора

\*\*Поддоны и брус являются возвратными для дилеров и оптовых клиентов

### СРОКИ

- ✓ Срок производства – 2 рабочих дня
- ✓ Срок доставки – 1 рабочий день

### С НАМИ УДОБНО

- ✓ Производство в **одном** месте
- ✓ 4 независимые зоны отгрузки
- ✓ Запись на отгрузку к удобному времени

### 5 ФИЛИАЛОВ ПРОДАЖ

### 4 СКЛАДА ГОТОВОЙ ПРОДУКЦИИ

- ✓ Дзержинск
- ✓ Чебоксары
- ✓ Иваново
- ✓ Ярославль



## МЫ ГАРАНТИРУЕМ:

**100% возврат денег** в случае, если толщина металла не соответствует заявленной

Продукция под маркой SOKROF® изготавливается только из металла номинальной толщины с гарантией отсутствия минусовых допусков\*

\*Максимально возможное отклонение +/- 0,02 мм, связанное с точностью средств и методов измерения



## ПОКРЫТИЕ МЕТАЛЛА

### ГАРАНТИЯ НАДЕЖНОСТИ ПРОДУКЦИИ SOKROF®:

СЫРЬЕ для производства продукции SOKROF® поставляют крупнейшие российские производители рулонной стали:

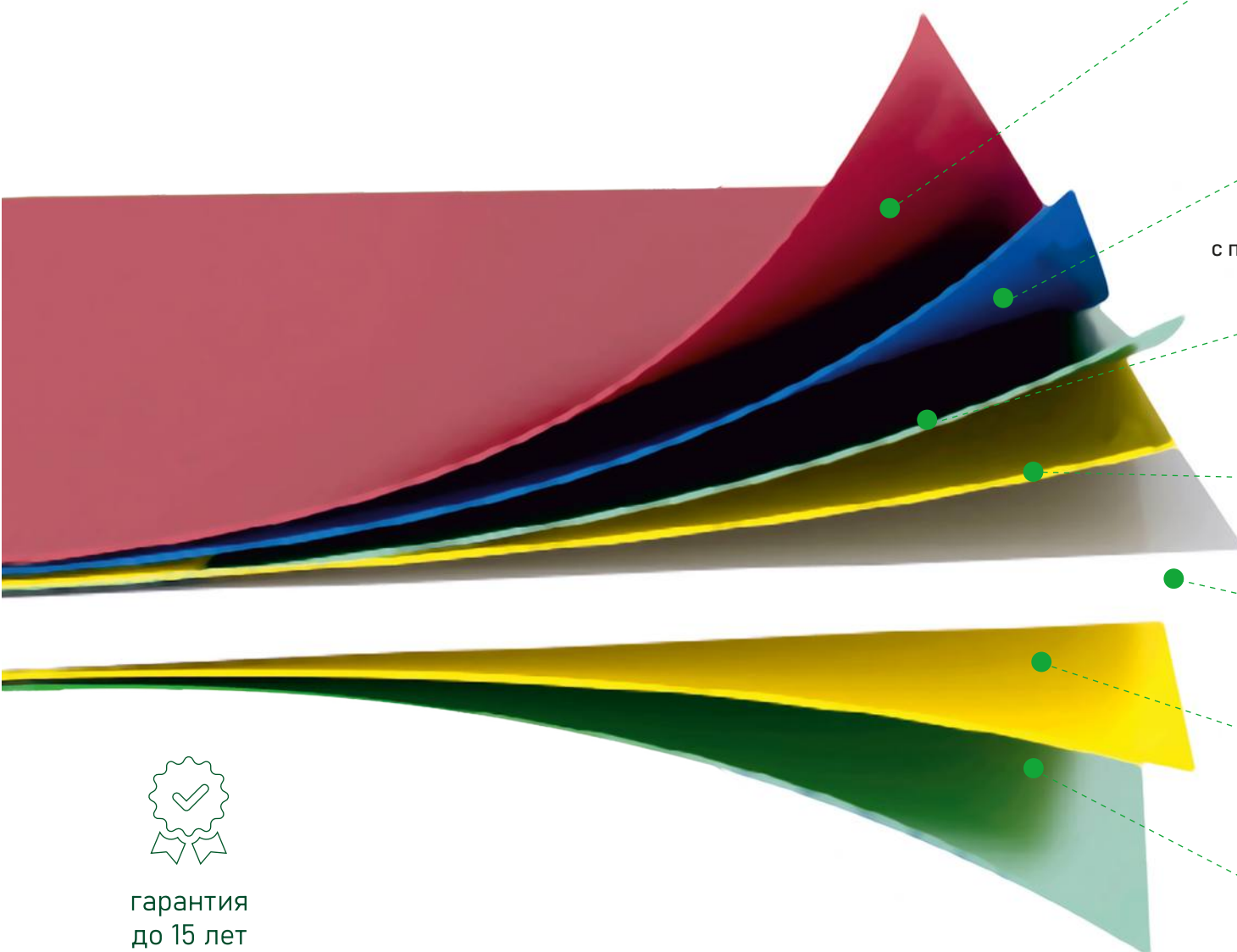

## 6 слоев защиты стального листа

### ЦВЕТНОЕ ПОЛИМЕРНОЕ ПОКРЫТИЕ толщина 25 мкр

- ✓ выдерживает температуру от -60 до +120°C
- ✓ устойчивое воздействие к агрессивной химии
- ✓ дополнительная защита от коррозии
- ✓ в заводских условиях наносится в три слоя для ровного насыщенного цвета
- ✓ не выцветает на солнце

### ГРУНТОВОЧНЫЙ СЛОЙ толщина 5-10 мкр

- ✓ увеличивает антикоррозийные свойства цинка на 70%
- ✓ является основой для качественного нанесения полимерного покрытия

### КОНВЕРСИОННОЕ ПОКРЫТИЕ толщина 1-10 мкр

с полимерным покрытием

- ✓ защищает металл от образования пятен и изменения цвета под действием влаги
- ✓ повышает противокоррозионную стойкость
- ✓ придает лучшую адгезию (сцепление) грунта к металлу

### ЦИНКОВОЕ ПОКРЫТИЕ содержание 100 - 225 г/кв. м

- ✓ защищает от воздействия воды и воздуха
- ✓ защищает от коррозии

### СТАЛЬНОЙ ЛИСТ

- ✓ пожаробезопасен
- ✓ не выделяет вредных веществ

### ЦИНКОВОЕ ПОКРЫТИЕ содержание 100 - 225 г/кв. м

- ✓ защищает от деформации
- ✓ защищает от воздействия воды и воздуха
- ✓ защищает от коррозии

### ЗАЩИТНОЕ ПОКРЫТИЕ ОБРАТНОЙ СТОРОНЫ

## НОВЕЙШИЕ ЛИНИИ ДЛЯ ПРОИЗВОДСТВА



- ✓ Автоматизированные линии и станки с высоким рабочим ресурсом.
- ✓ Увеличенное количество клетей станков гарантирует высокие декоративные качества продукции.
- ✓ Обеспечивается требуемая точность геометрических параметров продукции.
- ✓ Качество гильотинных ножей гарантирует исключительную точность реза.

## БЕРЕЖНОЕ ОТНОШЕНИЕ К ПРОИЗВЕДЕННОЙ ПРОДУКЦИИ

- ✓ нанесение на верхний лист продукции с полимерным покрытием защитной пленки



гарантия  
до 15 лет

## ВИДЫ ПОКРЫТИЙ SOKROF

### ПОЛИЭСТЕР SOKROF/



содержание цинка	120 г/м кв
толщина покрытия	25 микрон
гарантия	до 10 лет
Max t°C на поверхности	от -60°C до 120°C



- ✓ универсальное защитное покрытие
- ✓ устойчиво к выцветанию
- ✓ придает изделию насыщенный цвет

#### ТАБЛИЦА ЦВЕТОВ:

слоновая кость RAL 1014	цинково-желтый RAL 1018	апельсин RAL 2004	рубиново-красный RAL 3003	винно-красный RAL 3005	коричнево-красный RAL 3011	ультрамариново-синий RAL 5002
сигнально-синий RAL 5005	водная синь RAL 5021	лиственно-зеленый RAL 6002	зеленый мох RAL 6005	мятно-зеленый RAL 6029	сигнально-серый RAL 7004	графитово-серый RAL 7024
медно-коричневый RAL 8004	шоколадно-коричневый RAL 8017	сигнально-белый RAL 9003	чёрный RAL 9005	бело-алюминиевый RAL 9006		

Металл с двусторонним окрашиванием: RAL 3005, 6005, 8017, 7024

В соответствии с рекомендациями стандарта оптимальной толщиной для профилированных листов является значение 0,5 мм.

### PRINT SOKROF/



содержание цинка	120 г/м кв
толщина покрытия	25 микрон
гарантия	10 лет
Max t°C на поверхности	от -60°C до 120°C



- ✓ инновационное покрытие на основе полиэстера
- ✓ устойчивый рисунок с разнообразными естественными оттенками

#### ТАБЛИЦА ЦВЕТОВ:

дуб	золотой орех	орех	античный дуб	дикий камень	кирпич
-----	--------------	------	--------------	--------------	--------

### TEXTURE SOKROF/



содержание цинка	120 г/м кв
толщина покрытия	25 микрон
гарантия	15 лет
Max t°C на поверхности	от -60°C до 120°C

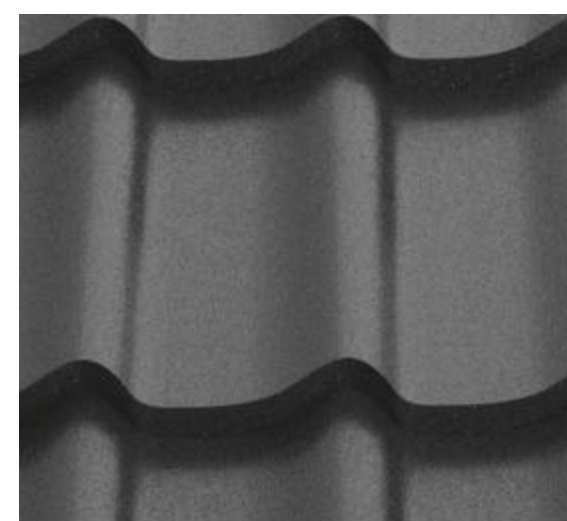

- ✓ особо прочный матовый полиэстер
- ✓ напоминает бархатную поверхность
- ✓ стойко выдерживает ударные нагрузки и возможные ошибки при транспортировке

#### ТАБЛИЦА ЦВЕТОВ:

винно-красный RAL 3005 TEXTURE	графитово-серый RAL 7024 TEXTURE	шоколадно-коричневый RAL 8017 TEXTURE
--------------------------------------	--	---

# ПРОФНАСТИЛ СТЕНОВОЙ



**ВСЕ ВИДЫ ПРОФНАСТИЛА ПРОШЛИ ДОБРОВОЛЬНУЮ СЕРТИФИКАЦИЮ, ЧТО ПОДТВЕРЖДАЕТ СООТВЕТСТВИЕ ЗАЯВЛЕННОМУ КАЧЕСТВУ ПРОДУКЦИИ.**

**29** вариантов  
цветового  
решения

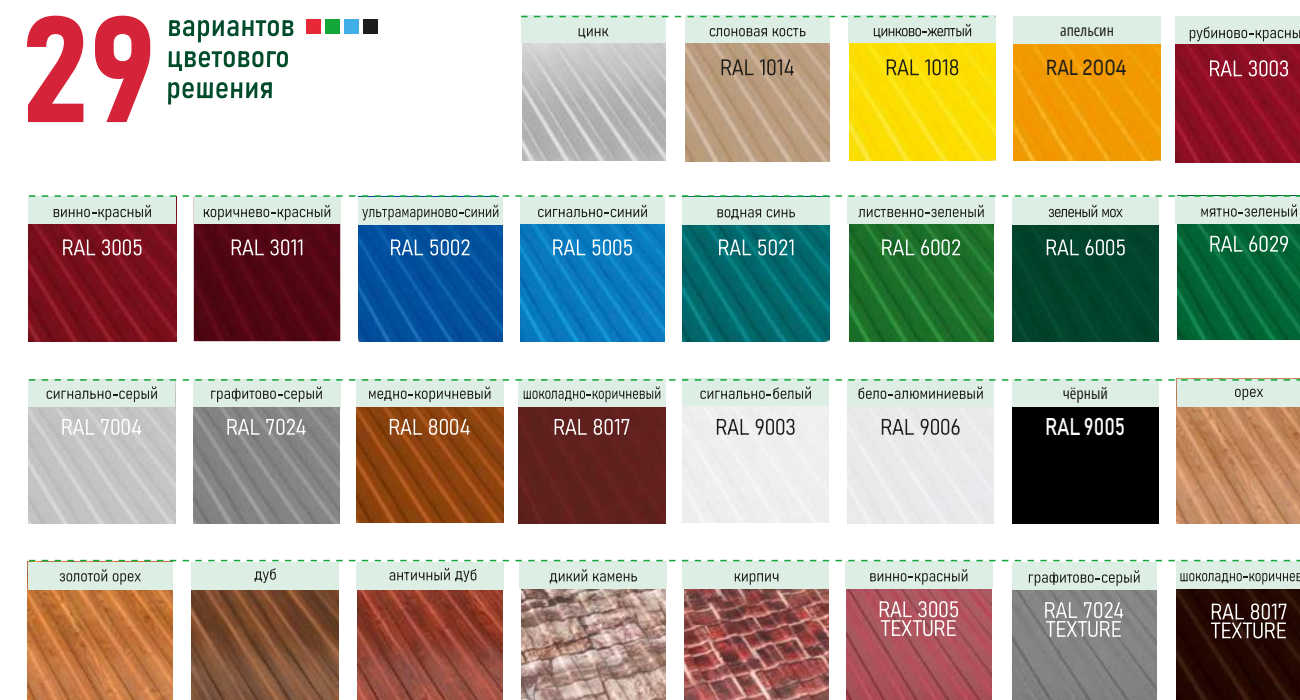

**ИДЕАЛЬНО ПОДХОДИТ ДЛЯ:**

- ✓ Строительства заборов частных, гражданских, промышленных зданий.
- ✓ Отделки фасадов.
- ✓ Облицовки стен и потолков.



## ПРОФНАСТИЛ С8

Ширина полная/полезная	1200/1150 мм
Min-Max длина листа	300-12 000 мм
Высота профиля	8 мм

Металл с двусторонним окрашиванием:  
RAL 3005, 6005, 8017, 7024

### ПРЕИМУЩЕСТВА ПРОФНАСТИЛА С8:

- ✓ Самый экономичный материал для облицовки стен, возведения заборов и обшивки потолка.

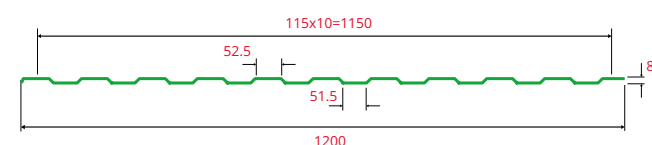
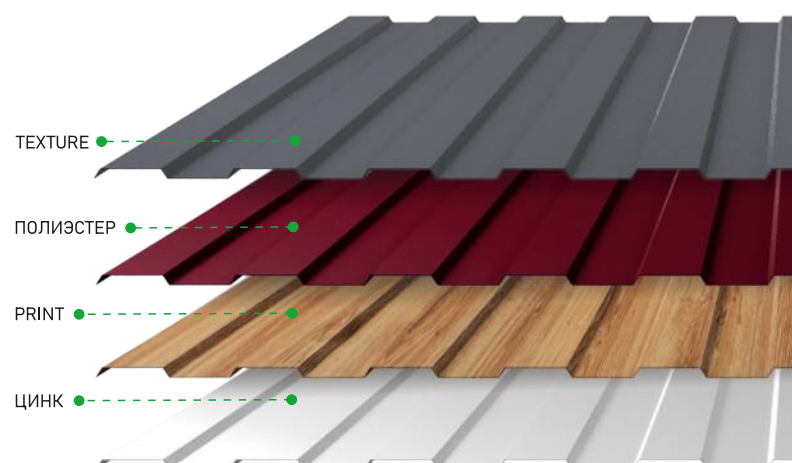

## ПРОФНАСТИЛ С10

Ширина полная/полезная	1154/1100 мм
Min-Max длина листа	300-13 000 мм
Высота профиля	10 мм

### ПРЕИМУЩЕСТВА ПРОФНАСТИЛА С10:

- ✓ надежность и долговечность;
- ✓ удачное сочетание прочности, легкости и простоты монтажа.

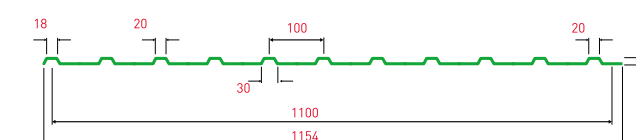
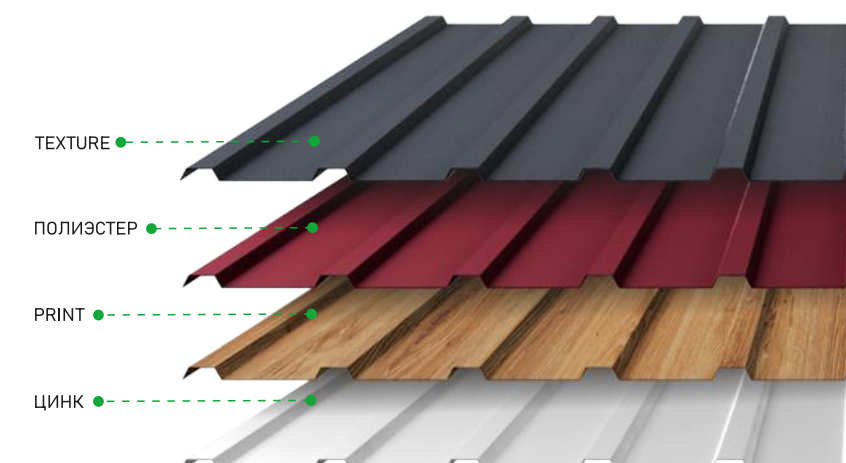

# ПРОФНАСТИЛ МП20, С21



ИДЕАЛЬНО ПОДХОДИТ ДЛЯ:

- ✓ Монтажа кровли частного и гражданского домостроения.



**29** вариантов  
цветового  
решения

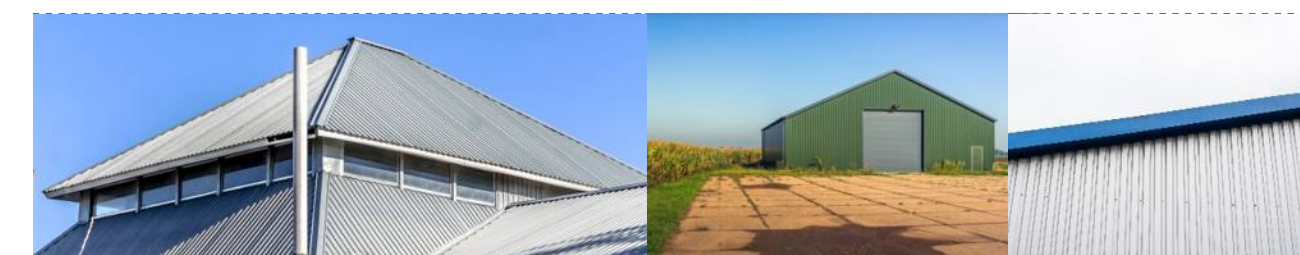
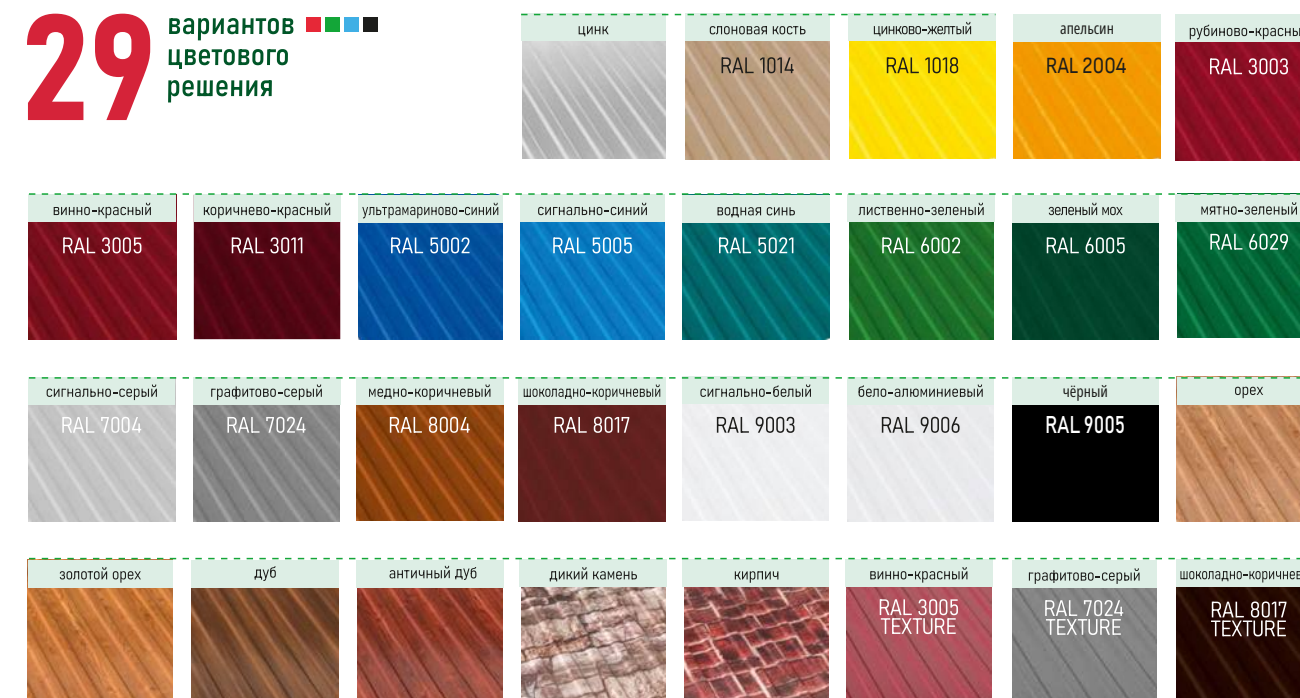

## ПРОФНАСТИЛ МП20

Ширина полная/полезная	1150/1100 мм
Min-Max длина листа	300-13 000 мм
Высота профиля	18 мм

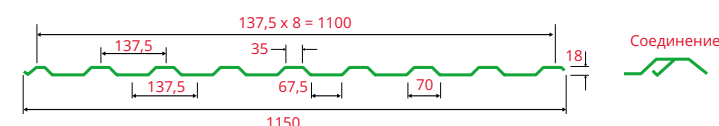
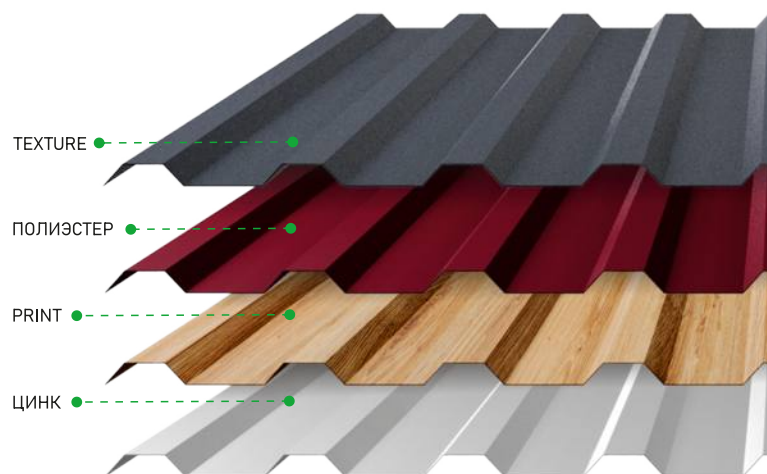

### ПРЕИМУЩЕСТВА ПРОФНАСТИЛА МП20:

- ✓ Широкий, экономичный.
- ✓ Обладает высокой несущей способностью.
- ✓ Со специальной канавкой для отвода конденсата.

## ПРОФНАСТИЛ С21

Ширина полная/полезная	1054/1000 мм
Min-Max длина листа	500-10 000 мм
Высота профиля	21 мм

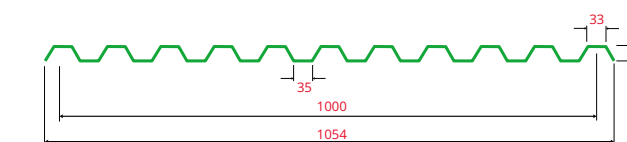
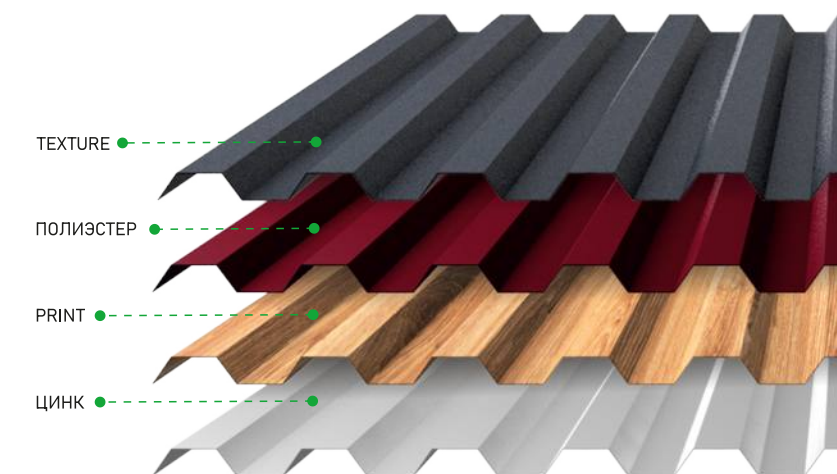

### ПРЕИМУЩЕСТВА ПРОФНАСТИЛА С21:

- ✓ Успешно применяется для кровель, подверженных снеговой нагрузкам.
- ✓ Для кровельных покрытий при любых углах наклона кровли.



# ПРОФНАСТИЛ УНИВЕРСАЛЬНЫЙ С УСИЛЕННОЙ НЕСУЩЕЙ СПОСОБНОСТЬЮ

ИДЕАЛЬНО ПОДХОДИТ ДЛЯ:

- ✓ Устройства межэтажных перекрытий.
- ✓ Облицовки фасадов промышленных объектов.
- ✓ Монтажа кровли гражданских и промышленных зданий.

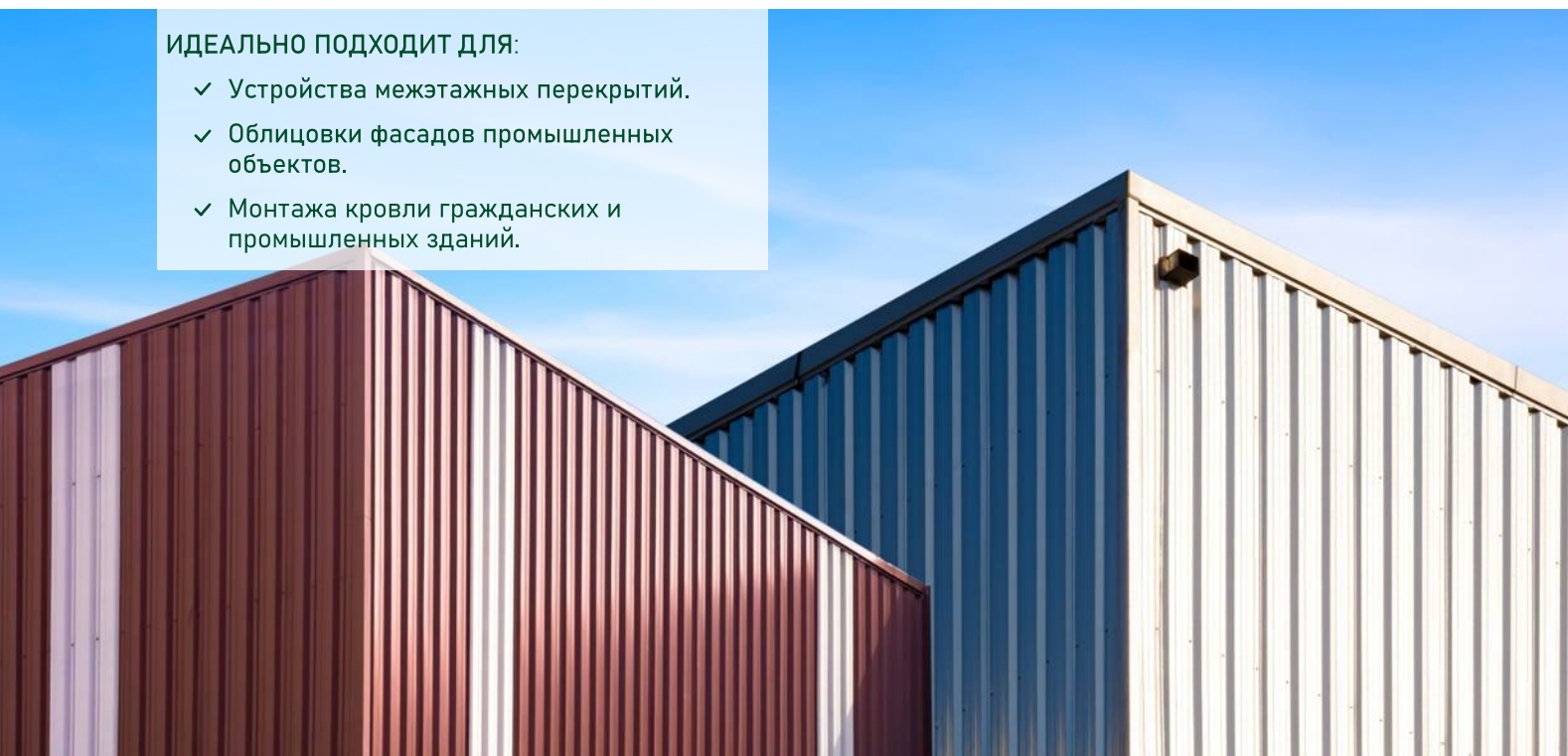

## ПРОФНАСТИЛ НС35

Ширина полная/полезная 1060/1000 мм

Min-Max длина листа 500-13 000 мм

Высота профиля 35 мм

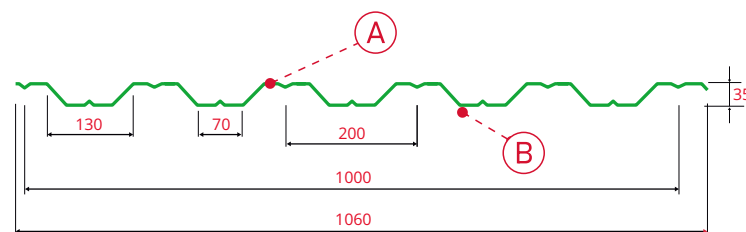
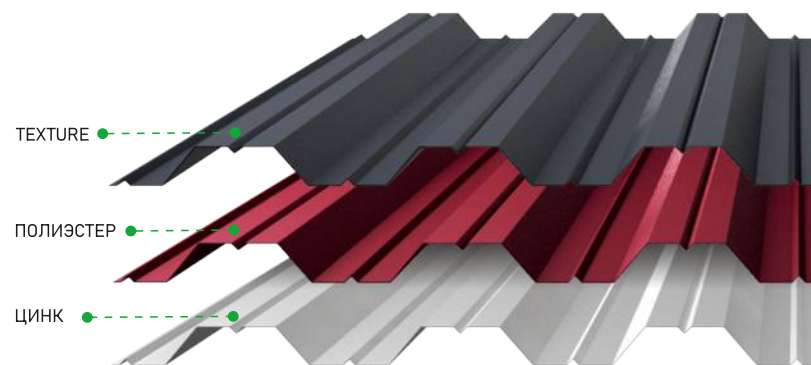

Возможность проката лицевой стороны по варианту А, варианту В

### ПРЕИМУЩЕСТВА ПРОФНАСТИЛА НС35:

- ✓ Особый профиль. Адаптирован для отведения осадков, исключает боковые протечки.
- ✓ Данный вид профиля идеален не только для скатных, но и плоских кровель.

**29** вариантов  
цветового  
решения

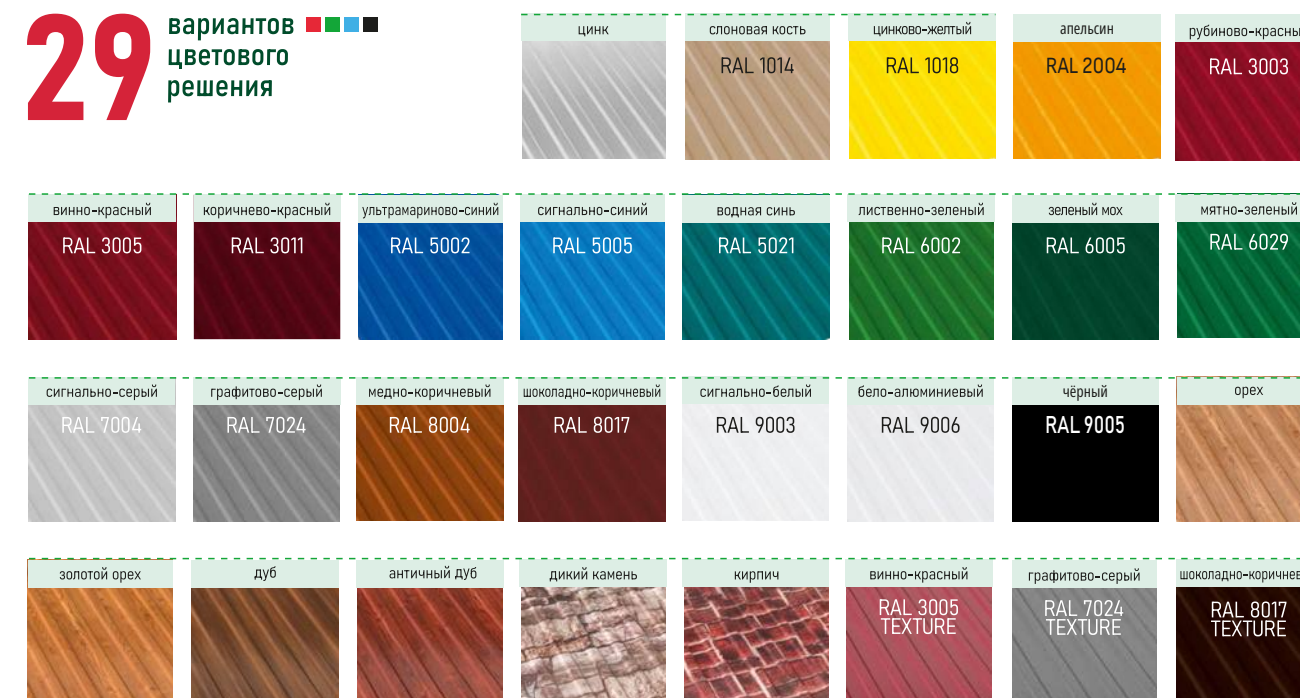

## ПРОФНАСТИЛ НС44

Ширина полная/полезная 1030/1000 мм

Min-Max длина листа 500-13 000 мм

Высота профиля 44 мм

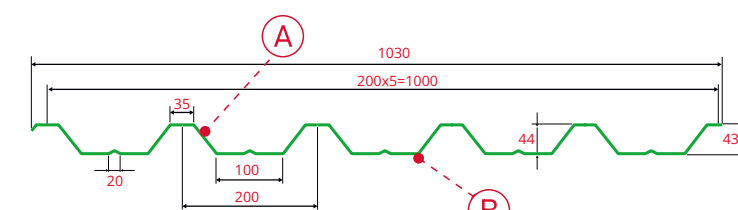
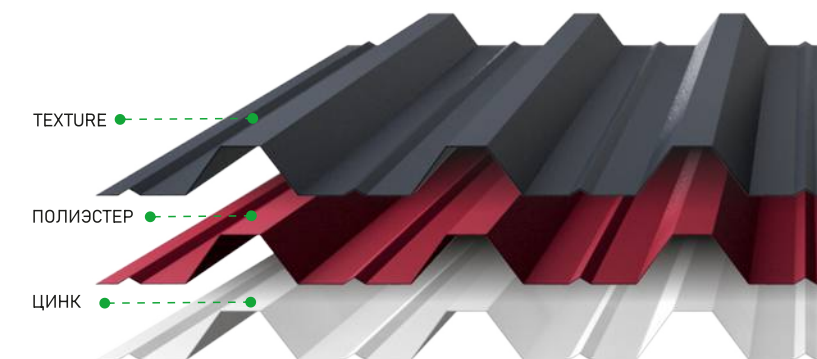

Возможность проката лицевой стороны по варианту А, варианту В

### ПРЕИМУЩЕСТВА ПРОФНАСТИЛА НС44:

- ✓ Обладает превосходной устойчивостью к прогибу, готов выдерживать серьезные нагрузки от зимней снежной шапки.
- ✓ Специальные капиллярные канавки отводят жидкость, что увеличивает герметичность поверхности.





# ПРОФНАСТИЛ НЕСУЩИЙ Н75



Профнастил Н75 решает строительные задачи с минимальными затратами и быстрыми сроками.

- ✓ Не подвержен воздействию града, снега, дождя, экстремальных температур.
- ✓ Не поддается деформации при механических усилиях.



Ширина полная/полезная	800/750 мм
Min-Max длина листа	500-12 000 мм
Высота профиля	75 мм

## ОСОБО ПРОЧНЫЙ:

- ✓ дополнительные ребра жесткости
- ✓ высокая трапецевидная волна

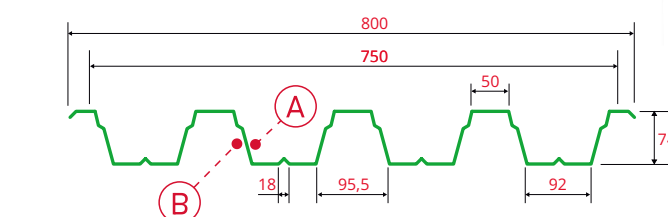
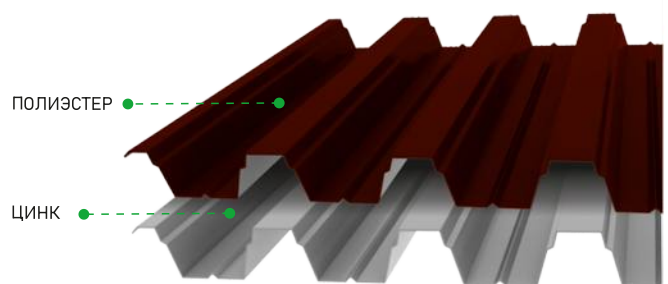

**A:** лицевая сторона по варианту А (по умолчанию)  
**B:** лицевая сторона по варианту В (оговаривается отдельно)

## Широкая сфера применения:

- ✓ Производственные здания.
- ✓ Складские цеха.
- ✓ Магазины.
- ✓ Спорткомплексы.
- ✓ Автосервисы и СТО.
- ✓ Ангары.
- ✓ Гаражи или цеха.
- ✓ Коровники, свинарники.
- ✓ Птичники.
- ✓ Зернохранилища.
- ✓ Овощехранилища.
- ✓ Быстровозводимые здания.

## СФЕРЫ ПРИМЕНЕНИЯ ПРОФНАСТИЛА Н75:

### НЕСЪЕМНАЯ ЛИСТОВАЯ ОПАЛУБКА:

Листы профнастила Н75 крепят сплошным слоем на стальные балки перекрытия, затем заливают их бетоном.

С такой технологией нет необходимости использовать краны и тратиться на тяжелые плиты перекрытий, поэтому:

- ✓ Существенно снижается стоимость строительства в целом.
- ✓ Появляется возможность создавать любую конфигурацию, т.к. размеры перекрытий не зависят от конструкции плит.
- ✓ Сильно упрощается процесс сооружения перекрытия.
- ✓ Заметная экономия времени и денег по сравнению с перекрытием из железобетонных плит.

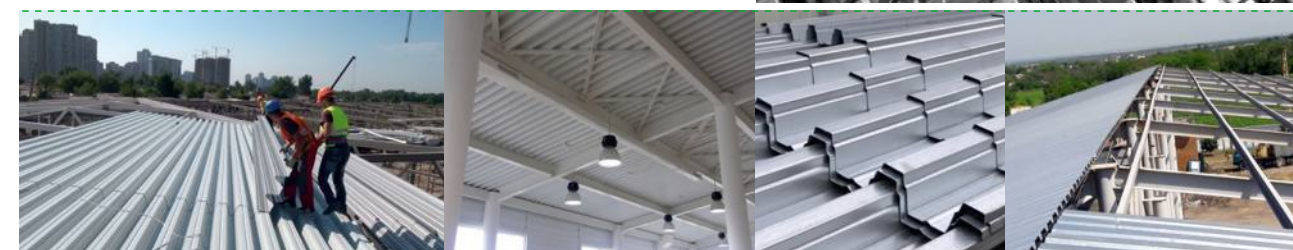

### КРОВЕЛЬНОЕ ПОКРЫТИЕ:

- ✓ Свойства профнастила Н75 позволяют использовать широкий шаг обрешётки кровли и других конструкций (до 4-4,5 метра) и с минимальными затратами решать строительные задачи.
- ✓ Идеален для крыш, где угол наклона меньше 8 градусов



### ИДЕАЛЬНО ПОДХОДИТ ДЛЯ:

- ✓ Устройства межэтажных перекрытий.
- ✓ Облицовки фасадов промышленных объектов.
- ✓ Монтажа кровли гражданских и промышленных зданий.



# МЕТАЛЛОЧЕРЕПИЦА МОНТЕРРЕЙ **3D РЕЗ**



**ВСЕ ВИДЫ МЕТАЛЛОЧЕРЕПИЦЫ ПРОШЛИ ДОБРОВОЛЬНУЮ СЕРТИФИКАЦИЮ, ЧТО ПОДТВЕРЖДАЕТ СООТВЕТСТВИЕ ЗАЯВЛЕННОМУ КАЧЕСТВУ ПРОДУКЦИИ**

- ✓ Самый востребованный кровельный материал в современном строительстве
- ✓ Основные достоинства – цена и внешний вид

## самые популярные варианты цветового решения



Ширина полная/полезная	1190/1100 мм
Min-Max длина листа	500 - 8 000 мм
Шаг волны	350 мм
Высота ступени	15 мм / 21 мм



## ПРЕИМУЩЕСТВА МЕТАЛЛОЧЕРЕПИЦЫ SOKROF:

### Долговечность и прочность:

- Высокая стойкость к снеговой нагрузке.
- Пожаробезопасность.
- Защита от коррозии (правильно уложенный материал не ржавеет весь срок службы).

### Длительный срок эксплуатации:

- За счет высокого качества сырья срок эксплуатации металлочерепицы превышает 25 лет

### Герметичность:

- При монтаже этого кровельного материала получается значительно меньшее количество швов, что увеличивает прочность кровли и ее герметичность.
- За счет идеальной геометрии листа плотно примыкают к друг другу, обеспечивая идеальный стык.
- Специальная капиллярная канавка по краю листа обеспечивает двойную гарантию герметичности кровли.

### Легкость и удобство монтажа:

- Металлочерепица имеет легкий вес, что снижает требования к стропильной системе. Это, в свою очередь, позволяет сэкономить средства на ее возведении.
- Большая площадь листов материала металлочерепицы делает монтаж простым и быстрым



Новое оборудование по производству металлочерепицы с 3D резом обеспечивает:

- Эталонную геометрию листов, для качественного и удобного монтажа

- Идеальную, и практически, невидимую стыковку листов, как в продольном, так и в поперечном направлении

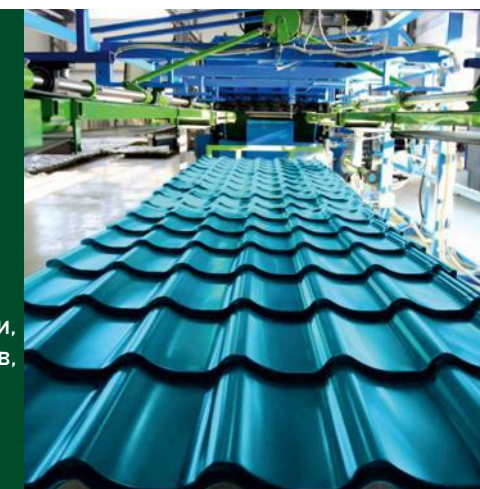

Поперечный рез листов по форме волны – 3D рез придаст кровле эстетичный и привлекательный внешний вид, подчеркнув ее уникальность.

## МОНТЕРРЕЙ

## СУПЕРМОНТЕРРЕЙ

ВЫСОТА СТУПЕНИ

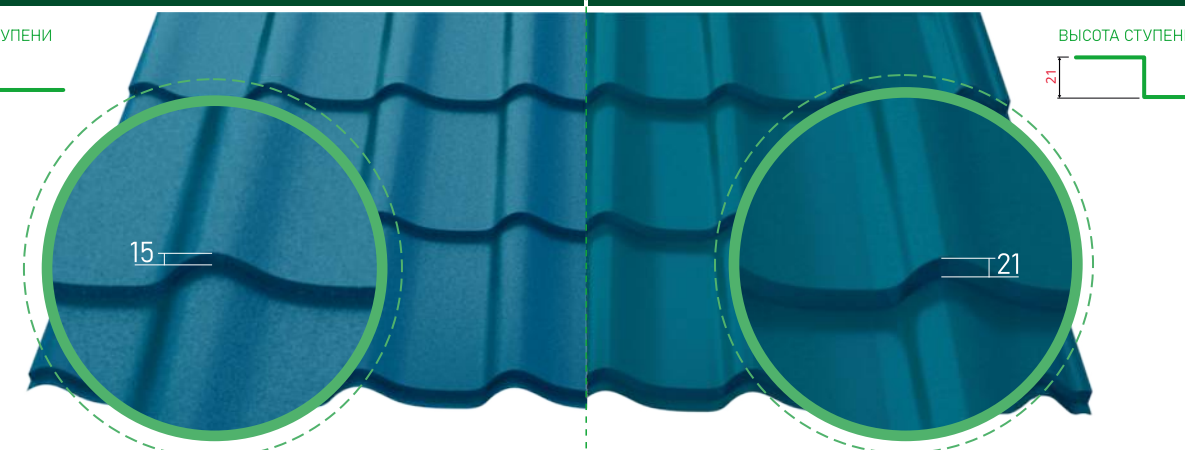

ВЫСОТА СТУПЕНИ



# МЕТАЛЛОЧЕРЕПИЦА ВАЛЕНСИЯ **3D РЕЗ**



Ширина полная/полезная	1180/1110 мм
Min-Max длина листа	500 - 7000 мм
Шаг волны	350 мм
Высота ступени	17мм

Закругленный 3D рез придает лаконичный эстетический внешний вид кровле.

Четкие и в то же время мягкие линии создают оригинальную форму профиля.

☀ Волна играет при солнечном свете.

Форма волн металлочерепицы ВАЛЕНСИЯ схожа по внешнему виду с натуральной черепицей.



## ПРЕИМУЩЕСТВА МЕТАЛЛОЧЕРЕПИЦЫ ВАЛЕНСИЯ

- Четкая форма и устойчивость рельефа волны обеспечивает повышенную снеговую нагрузку.
- Органичный внешний вид профиля естественно вписывается в разнообразные архитектурные и дизайнерские решения дома, придавая дополнительную эстетическую красоту.
- Коррозионная стойкость при соблюдении правил монтажа и эксплуатации кровли.
- Пожаробезопасность.
- Период эксплуатации превышает 25 лет.

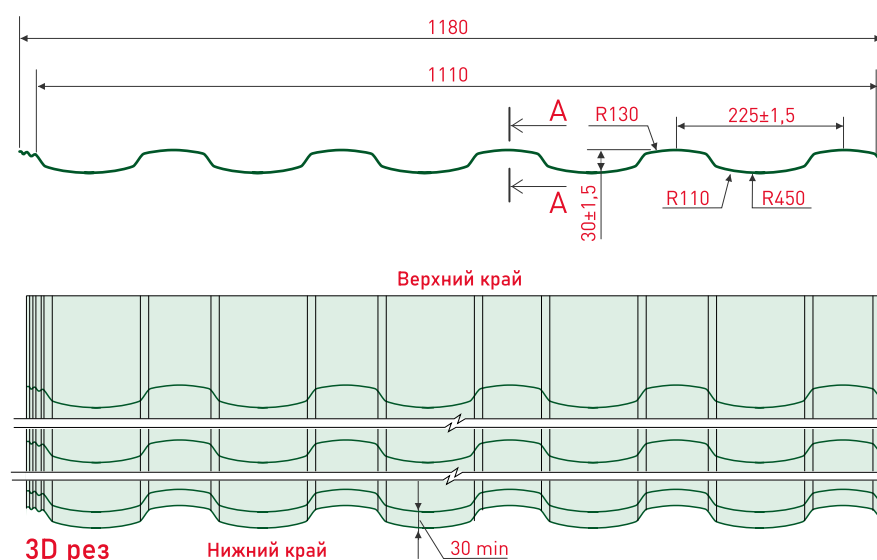

Профиль металлочерепицы ВАЛЕНСИЯ обладает большей жесткостью по сравнению с профилем металлочерепицы Монтеррей за счет формы волны, приближенной к прямоугольной

Профиль ВАЛЕНСИЯ рекомендован к использованию специально для скатов до 6,5 метров.

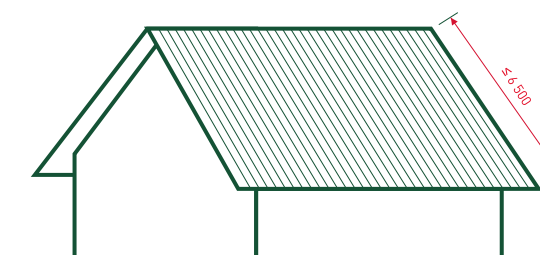

■ ■ ■ ■	слоновая кость RAL 1014	цинково-желтый RAL 1018	рубиново-красный RAL 3003	вино-красный RAL 3005	коричнево-красный RAL 3011	ультрамариново-синий RAL 5002	апельсин RAL 2004	
	сигнально-синий RAL 5005	водная синь RAL 5021	лиственно-зеленый RAL 6002	зеленый мох RAL 6005	мятно-зеленый RAL 6029	сигнально-серый RAL 7004	графитово-серый RAL 7024	чёрный RAL 9005
	медно-коричневый RAL 8004	шоколадно-коричневый RAL 8017	сигнально-белый RAL 9003	бело-алюминиевый RAL 9006	вино-красный RAL 3005 TEXTURE	зеленый мох RAL 6005 TEXTURE	графитово-серый RAL 7024 TEXTURE	шоколадно-коричневый RAL 8017 TEXTURE

## ДОБОРНЫЕ ЭЛЕМЕНТЫ КРОВЛИ

Доборные элементы кровли обеспечивают долговечность и эстетическое восприятие готовой крыши.

- ✓ Предназначены для металлочерепицы и профнастила.
- ✓ Изготавливаются из рулонной стали отечественных производителей аналогично основному материалу.
- ✓ Чтобы правильно рассчитать длину, необходимо учесть нахлест в 5-10 см на каждый отдельный элемент.

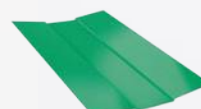

150\*150\*2000

**ЕНДОВА ВЕРХНЯЯ**  
дополнительная защита стыка листов на внутренних переломах кровли от протекания, продление срока эксплуатации нижней планки и декоративное оформление ендовы. Крепится поверх листов кровельного полотна.



150\*150\*2000

**КОНЁК ФИГУРНЫЙ**  
закрывает профилированные листы на наружных переломах кровли. Фигурный конёк дополнен П-образным гребнем с 4 продольными ребрами жесткости. Благодаря дополнительному пространству, профиль обеспечивает увеличение вентиляционных свойств.

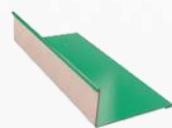

140\*100\*2000

**ПЛАНКА ПРИМЫКАНИЯ**  
применяется на стыке кровли с вертикальными плоскостями: дымоходы, вертикальные архитектурные элементы или специальные инженерные коммуникации. Внешняя поверхность дополнительно герметизируется.

## КОМПЛЕКТУЮЩИЕ КРОВЛИ

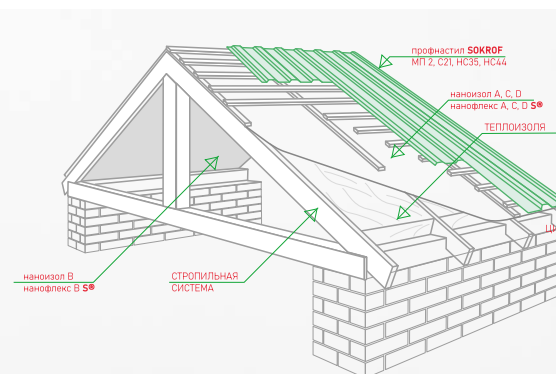

**НАНОИЗОЛ А** - паропроницаемая ветро- влагозащитная мембрана. Наноизол-А предназначен для защиты утеплителя и строительных конструкций от влаги, ветра и подкровельного конденсата.

Области применения: утепленная скатная кровля с углом наклона не менее 35°C, каркасные стены и стены с наружным утеплением, вентилируемые фасады.



**НАНОИЗОЛ В** - двухслойная паронепроницаемая мембрана. Одна сторона антиконденсатная (полипропилен спандбонд), способная впитывать и удерживать капли конденсата до их испарения. Другая сторона (полипропилен пленка) имеет гладкую водоотталкивающую поверхность, не пропускающая пары, придает прочность всей мембране.

Области применения: неутепленные кровли, межэтажные перекрытия.



**НАНОИЗОЛ С** - гидро-пароизоляция - двухслойный полипропиленовый материал повышенной плотности с антиконденсатной поверхностью.

Области применения: неутепленные кровли, межэтажные перекрытия, полы по бетонным основаниям, плоские кровли.



**НАНОИЗОЛ D** - гидро-пароизоляция на основе тканого полипропиленового полотна с односторонним ламинированным покрытием из полипропиленовой пленки.

Области применения: неутепленные кровли, полы по бетонным основаниям, плоские кровли, цокольные перекрытия

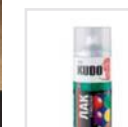

**АЭРОЗОЛЬНАЯ КРАСКА В БАЛЛОНЧИКАХ** - используется для быстрого устранения царапин и небольших повреждений на металлических изделиях.

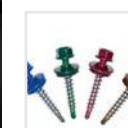

**САМОРЕЗЫ** подбираются в цвет кровли. Размеры: 4,8\*35, 4,8\*51, 5,5\*19. В упаковке 150, 250, 300 штук.

### Также вы можете приобрести

универсальный самоклеящийся уплотнитель 30\*40 (2 м)  
уплотнитель для профнастила НС 21 (2 м)

Мы наносим защитную пленку на все изделия с полимерным покрытием, чтобы предотвратить возможные повреждения при транспортировке.

**СНЕГОЗАДЕРЖАТЕЛЬ ТРУБЧАТЫЙ**

Создает защитный барьер от резкого падения снежной массы со ската кровли, предохраняя срыв крюков желоба водосточной системы от снеговой нагрузки



195\*195\*2000

**КОНЕК ПЛОСКИЙ**  
закрывает профилированные листы на наружных переломах кровли, предотвращая попадание влаги, грязи в подкровельное пространство и срыв листов порывами ветра.

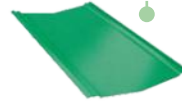

250\*250\*2000

**ЕНДОВА НИЖНЯЯ**  
обеспечивает эффективный отвод влаги, собирающейся в углах крыши. Предотвращает попадание влаги внутрь кровли. Крепится до начала работ.



75\*70\*2000

**ПЛАНКА КАРНИЗНАЯ**  
металлический элемент, согнутый под углом 90°. Защищает стропильные ноги от намокания.



90\*100\*2000

**ПЛАНКА ТОРЦЕВАЯ**  
защищает края скатов от сильных порывов ветра. Дополнительно защищает деревянные конструкции от намокания и улучшает

## ВОДОСТОЧНАЯ СИСТЕМА

Водосточная система защищает кровлю, фасад и фундамент здания от негативного воздействия атмосферных осадков.

Собирает и отводит дождевую или талую воду с поверхности крыши.

**Отсутствие водостока приводит к неизбежному разрушению дома:**

- ✓ При регулярном контакте с водой дерево гниет, размокший кирпич и бетон теряют механическую прочность.
- ✓ Стекающая с крыши вода способствует появлению грибка и плесени на стенах, цокольной части и фундаменте дома.
- ✓ Вода, попадая в швы кирпичной или каменной кладки, в период первых заморозков является причиной возникновения трещин.
- ✓ Большое количество воды, попадающее на землю прямо под стенами, быстро разрушает фундамент.



### ДОСТОИНСТВА МЕТАЛЛИЧЕСКИХ ВОДОСТОКОВ SOKROF:

Производится только из металла 0,5 мм

- ✓ **Прочность.** Металлические водостоки обладают повышенной прочностью, они не деформируются, не трескаются и не разрушаются при механических нагрузках, например, при сходе слоев снега или льда с крыши.
- ✓ **Устойчивость к экстремальным температурам.** Металл не подвержен тепловому расширению и свободно выдерживает диапазон температур от -60°C до +120°C.
- ✓ **Покрытие не выцветает и не тускнеет на солнце.**

Водосточная система Sokrof 125/90 – самая популярная при коттеджном и дачном строительстве

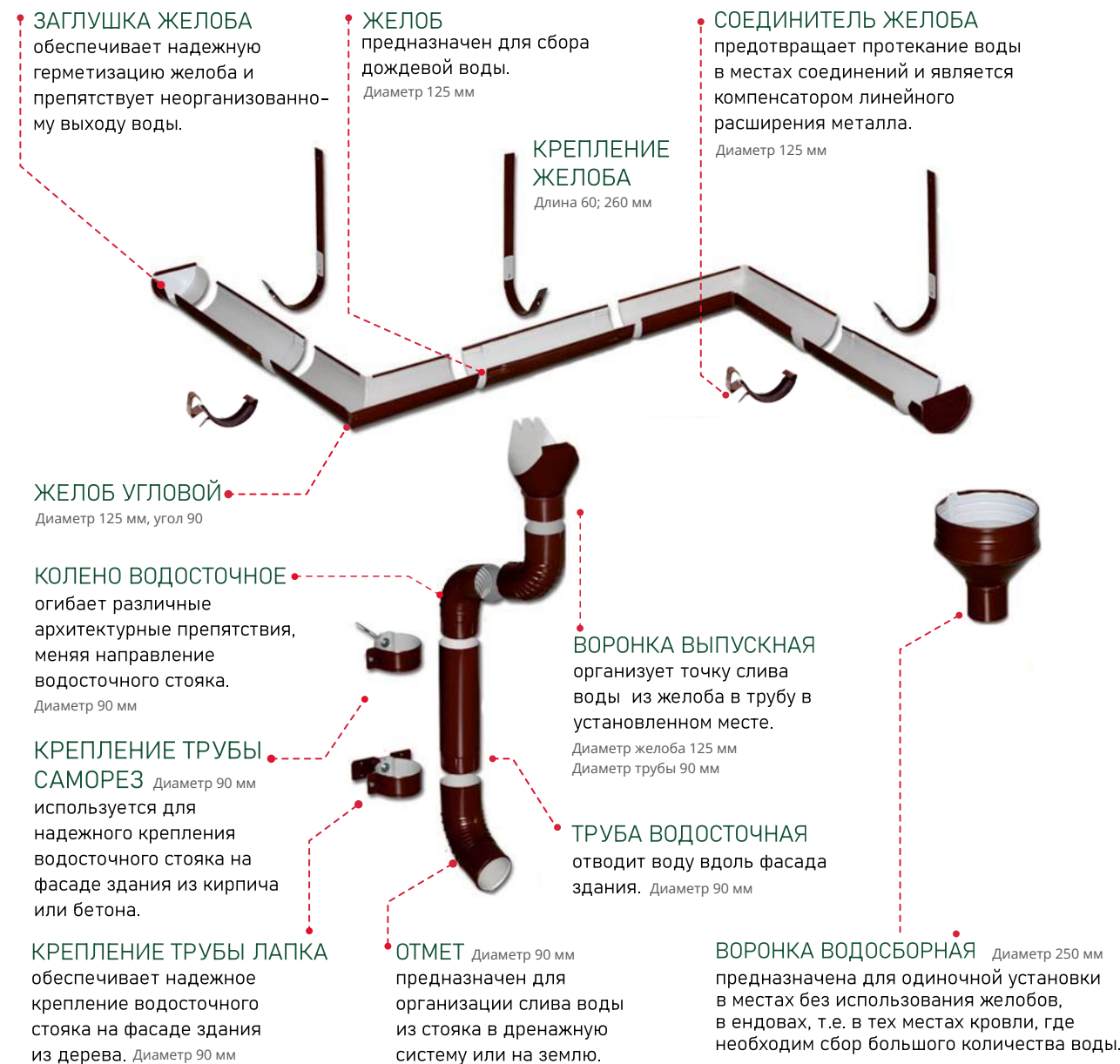
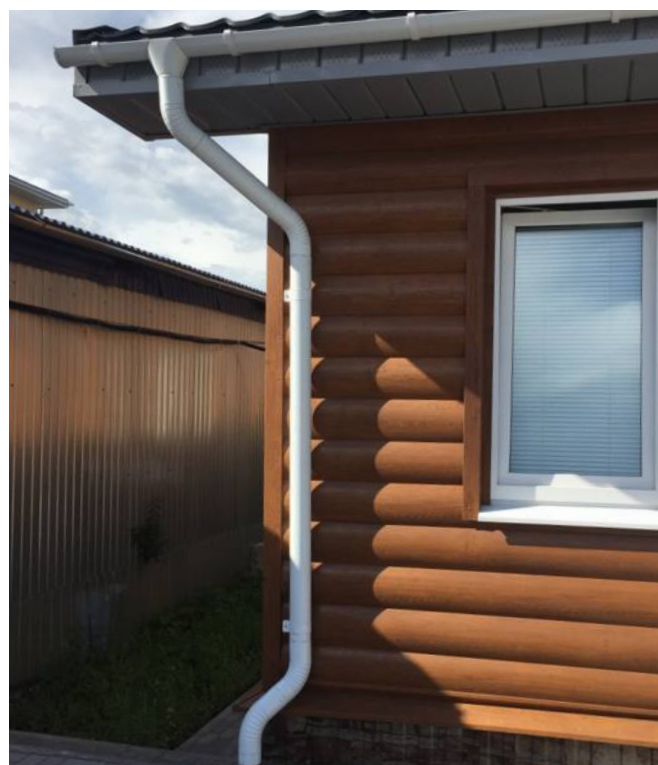

## СНЕГООЧИСТИТЕЛЬ SOKROF

**Бойтесь, что огромные сугробы с крыши неожиданно упадут?  
Устали платить наемным работникам за уборку снега с высоты?  
При этом Вам не хочется подвергать себя опасности, связанной с самостоятельной очисткой снега на высоте, а использование лопаты и других подручных средств связано с риском повреждения кровли?**

Однако, если снег долгое время не убирать с крыши, то лавинообразный сход снега может привести к повреждению стоящей внизу техники, разрушить забор или садовые постройки. Не говоря уже о том, что могут пострадать люди. Погода зимой непредсказуемая, снегопады и заморозки сменяются оттепелями, поэтому снег может сойти в любое время. А в период весенних оттепелей большое количество воды от талого снега с крыши будет попадать на фундамент дома, что может негативно отразиться на его состоянии и эксплуатационных характеристиках, а также образует грязь вокруг дома. Также большие пласты снега могут привести к повреждениям или полному разрушению кровли, а при оттепели возможно образование протечек. Так как же тогда безопасно и без особых физических усилий почистить кровлю от снега?

У нас есть решение!

### Кровельный снегоочиститель Sokrof snow peeler!

Мы разработали для Вас кровельный снегоочиститель Sokrof snow peeler, предназначенный для очистки кровли частных малоэтажных домов, теплиц, беседок и иных построек от снега.



## Как пользоваться кровельным снегоочистителем?

Находясь на земле, собранное до 4-6 метров устройство нужно поместить на краю крыши и толкать от себя. С помощью колесиков оно будет катиться и, таким образом, подсекать снег, который будет плавно скатываться по полотну вниз. При необходимости, не снимая снегоочиститель с крыши, можно присоединить необходимое количество дополнительных удлинений.



## Состав базового комплекта кровельного снегоочистителя Sokrof snow peeler (длина рукояти 4 метра)

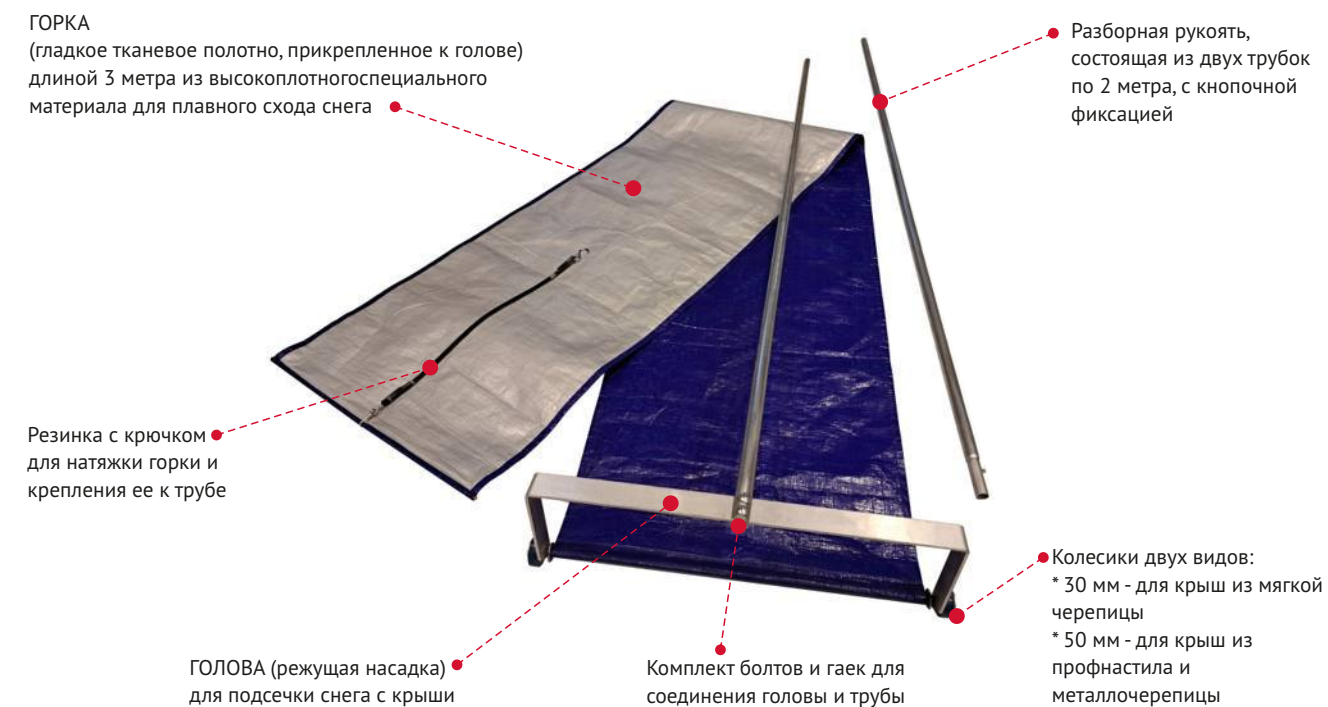

## СНЕГОЧИСТИТЕЛЬ SOKROF

### Преимущества кровельного снегоочистителя Sokrof:

Сборная конструкция труб надежно фиксируется соединением удлинений «труба в трубу» с кнопочным фиксатором. Это обеспечивает удобство и легкость как первичной сборки и чистки кровли, так и последующей стыковки дополнительных труб в процессе работы. Данная конструкция облегчает многократную сборку, разборку и хранение снегоочистителя.



Каркас снегоочистителя сделан из алюминия. Он не поддается коррозии, но при этом обладает хорошей прочностью и легким весом. При хранении в разобранном виде не занимает много места.



Благодаря жесткому каркасу рукояти, выполненному из труб длиной по 2 метра и толщиной стенки 2 мм, и жесткой полосы головы толщиной 5 мм, обеспечивается возможность убирать даже плотный слежавшийся снег на большой высоте.



Крепление головы к трубе осуществляется на 2 болта, такое крепление исключает возможность люфтов.



Использование в конструкции колес делает процесс уборки снега с кровли легким. При этом прорезиненные колесики не повреждают кровлю с полимерным покрытием.



Конструкция спроектирована и выполнена таким образом, чтобы обеспечить долгую и бесперебойную эксплуатацию. Горка из высокоплотного материала крепится к трубе с помощью резинки с крючком. Такое решение облегчает работу, а также исключает возможность повреждения горки о края крыши. Снег при этом откидывается от кровли на безопасное расстояние, оставляя дорожку вокруг дома чистой. Это позволяет минимизировать физические усилия при уборке снега лопатой. Практичное и экономичное решение для защиты крыши от снежных нагрузок, эффективно убирает снег.



**Sokrof snow peeler** идеально подходит для чистки одно- и двухэтажных домов, коттеджей, подсобных построек, теплиц и отдельно стоящих гаражей.

**Защитите свою крышу от ледяных завалов и снежных нагрузок.**



**Sokrof snow peeler** - лучший инструмент безопасного удаления снега с крыш без повреждения кровли!



Адрес сайта [snowpeeler.ru](http://snowpeeler.ru)

# МЕТАЛЛОСАЙДИНГ

## ПРЕИМУЩЕСТВА МЕТАЛЛОСАЙДИНГА SOKROF®

- ✓ Длина панелей металlosайдинга производится в размер заказчика, за счёт чего минимизируется количество обрезков.
- ✓ Устойчив к воздействию воды.
- ✓ Не выцветает на солнце.
- ✓ Не гниёт.
- ✓ Устойчив к коррозии.
- ✓ Прочен и долговечен.
- ✓ Пожаробезопасен.
- ✓ Не требует специфической обработки.



### ЭКОНОМИЯ

Металлосайдинг – это дополнительная тепло-защита дома.



### ОТСУТСТВИЕ ПЛЕСЕНИ И ГНИЕНИЯ.

Фасад дышит, поскольку не закрыт наглухо.



### ПОЗВОЛЯЕТ МАСКИРОВАТЬ ДЕФЕКТЫ.

Выравнивает искривленные и неровные стены.

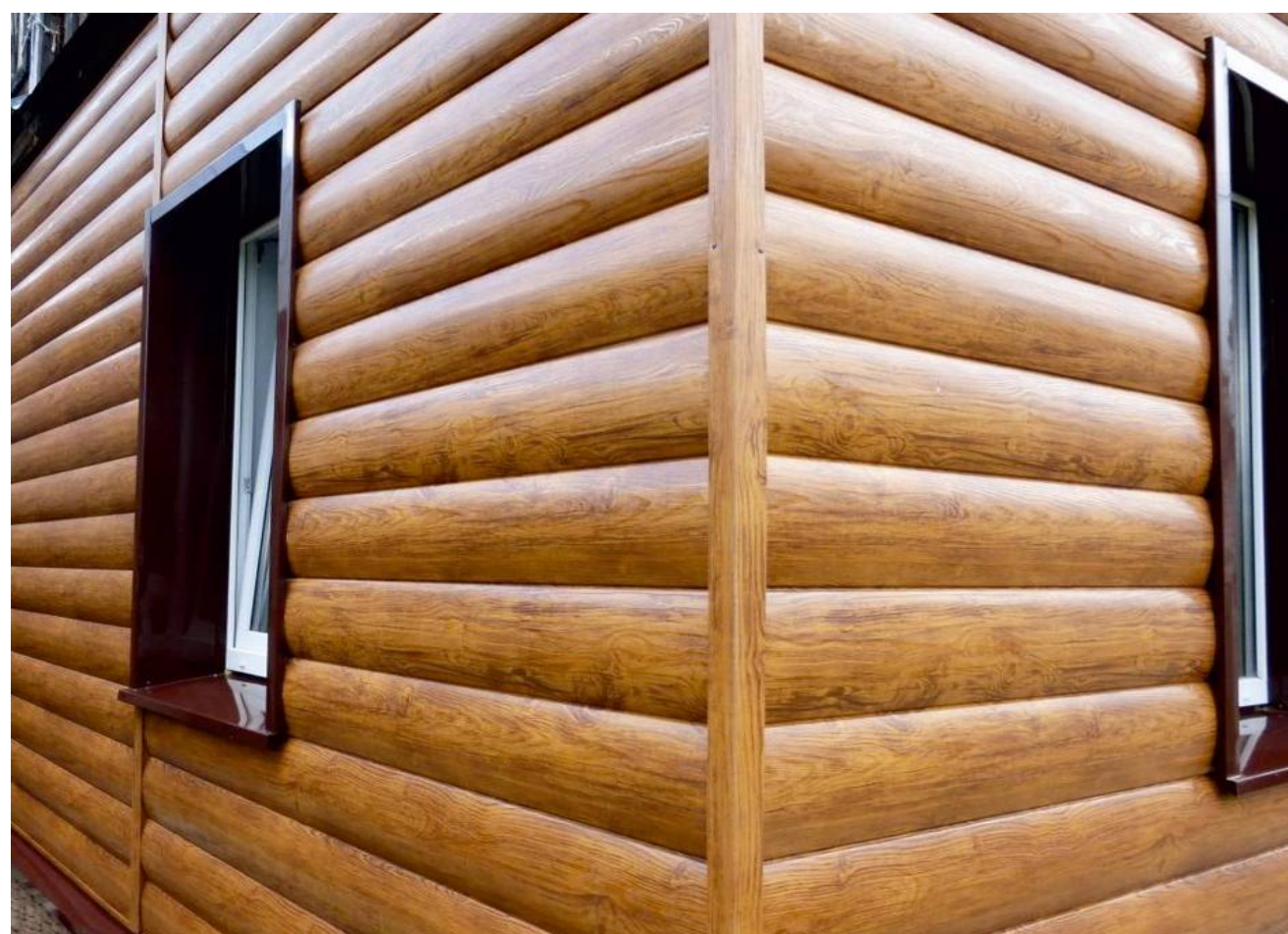

## БЛОК-ХАУС ПРИДАЕТ ДОМУ ОБЛИК ДОБРОТНОГО ОСОБНЯКА ИЗ БРЕВНА



Ширина полная/полезная 387/360 мм

Min Max длина листа 300 - 6 000 мм

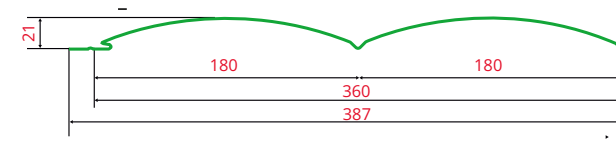

\*возможно изготовление в других цветах

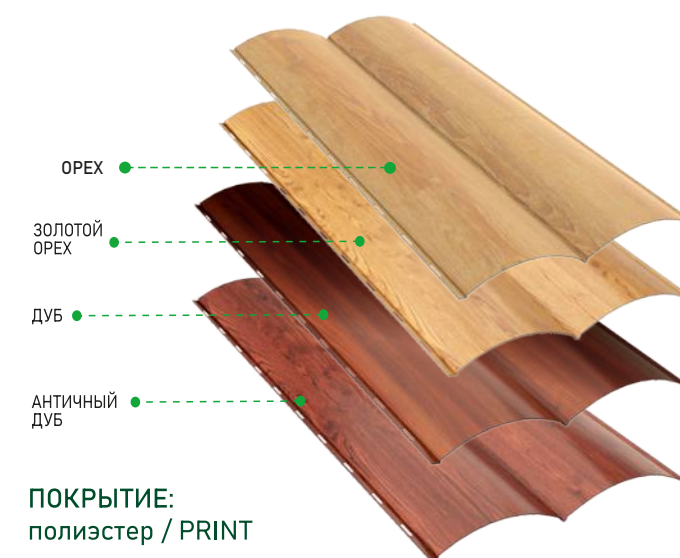

ПОКРЫТИЕ:  
полиэстер / PRINT



### СИСТЕМА КРЕПЛЕНИЯ — намного упрощает монтаж.

Усовершенствованный скрытый узловой замок гарантирует надежное скрепление панелей и исключает возможность попадания влаги под фасад. Благодаря чему монтаж панелей можно производить как сверху вниз, так и наоборот.

## ЭКО-БРУС



Ширина полная/полезная 345/320 мм

Min-Max длина листа 200 - 7 000 мм

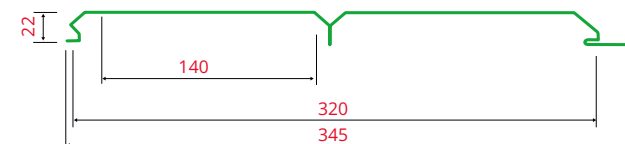

### ИМИТИРУЕТ ОБШИВКУ КЛЕНЫМ БРУСОМ

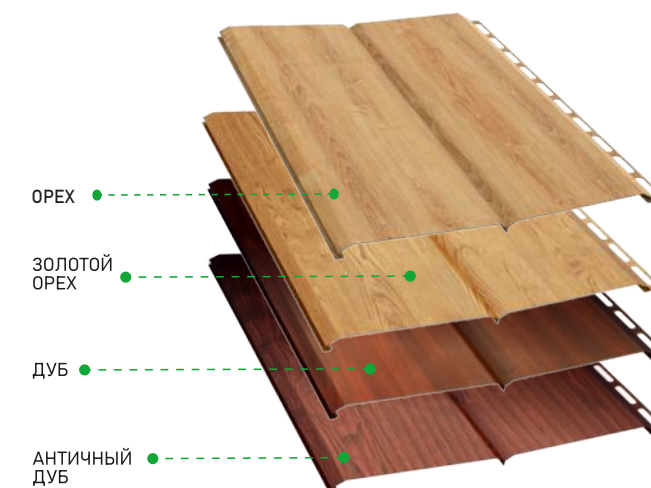

ПОКРЫТИЕ:  
полиэстер / PRINT





## КОРАБЕЛЬНАЯ ДОСКА

- ✓ Имитирует дощатую обшивку.
- ✓ Большое разнообразие цветов позволяет комбинировать панели сайдинга, делая фасад индивидуальным и ярким.

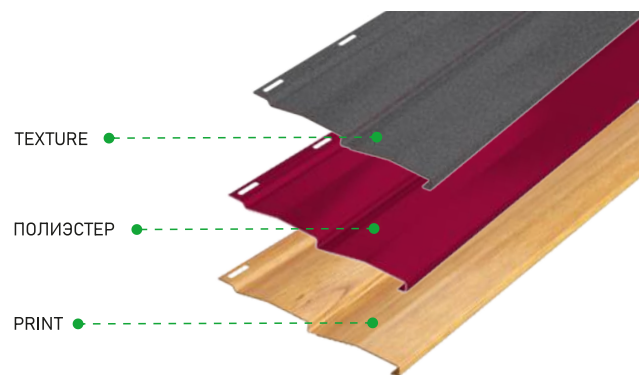
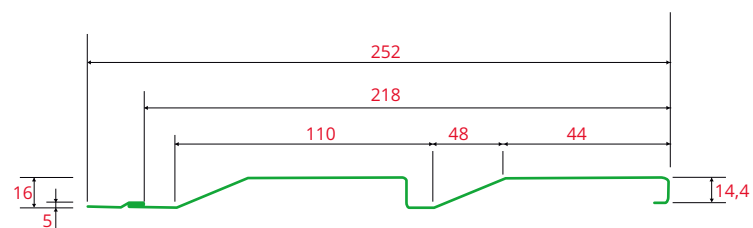

Ширина полная/полезная 255/218 мм  
Min-Max длина листа 300 - 6 000 мм

\*Возможно изготовление в других цветах

■ ■ ■ ЦВЕТОВЫЕ РЕШЕНИЯ



## МЕТАЛЛИЧЕСКИЕ СОФИТЫ

- ✓ Защищают свес крыши от атмосферных осадков и ветра.
- ✓ Специальные отверстия обеспечивают необходимую вентиляцию подкровельного пространства.
- ✓ Перекрывают доступ на чердак для птиц, ос и прочей живности.
- ✓ Выполняют декоративную функцию.

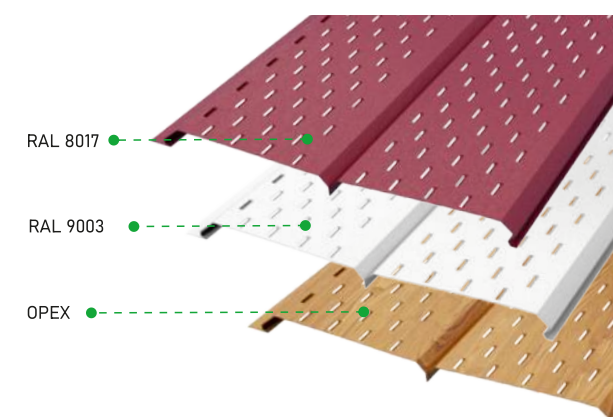
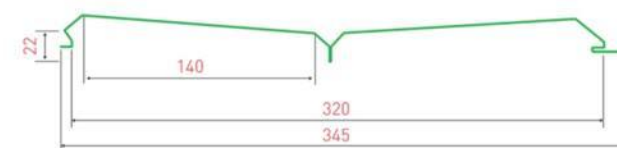

Ширина полная/полезная 345/320 мм  
Min-Max длина листа 200 - 7 000 мм

■ ■ ■ ЦВЕТОВЫЕ РЕШЕНИЯ



## ДОБОРНЫЕ ЭЛЕМЕНТЫ САЙДИНГА

При монтаже металлического сайдинга следует использовать доборные элементы для того, чтобы придать фасаду аккуратный и законченный вид. Доборные элементы Sokrof изготовлены из того же материала, что и металло сайдинг.



### ПЛАНКА ЗАВЕРШАЮЩАЯ П-ОБРАЗНАЯ

45\*20\*30\*13\*3000 - КБ, ЭБ  
47\*21\*30\*13\*3000 - БХ

предназначена для маскировки последнего края панели.

### ПЛАНКА ОКОЛООКОННАЯ

20\*40\*60\*3000  
используется для обрамления окон и дверей.

### ПЛАНКА СТАРТОВО-ФИНИШНАЯ (БХ)

20\*40\*60\*3000  
предназначена для закрепления первой и последней панели сайдинга, крепится к самому нижнему уровню обшивки.

### ПЛАНКА УГЛА ВНУТРЕННЕГО

надёжно прикрывает и удерживает сайдинг на внутренних углах, а также служит маскировкой внутренних стыков.

### ПЛАНКА УГЛА (КБ, ЭБ, БХ) ВНУТРЕННЕГО ПРОСТАЯ

40\*40\*3000; 50\*50\*3000; 110\*110\*3000

### ПЛАНКА УГЛА (КБ, ЭБ, БХ) ВНУТРЕННЕГО СЛОЖНАЯ

75\*3000  
имеет скрытое крепление, панели вставляются в пазы, закрывая шляпки саморезов.

### ПЛАНКА УГЛА ВНУТРЕННЕГО СОСТАВНАЯ НИЖНЯЯ (БХ)

50\*50\*3000  
устанавливается ДО монтажа панелей сайдинга.

### ПЛАНКА УГЛА ВНУТРЕННЕГО СОСТАВНАЯ ВЕРХНЯЯ (БХ)

70\*3000  
устанавливается ПОСЛЕ монтажа панелей сайдинга планки составной нижней.

### ПЛАНКА СТЫКОВОЧНАЯ

служит соединительным и фиксирующим элементом между панелями, закрывает стыки.

### ПЛАНКА СТЫКОВОЧНАЯ ПРОСТАЯ (КБ, ЭБ, БХ)

30\*9\*3000

### ПЛАНКА СТЫКОВОЧНАЯ СЛОЖНАЯ

75\*18\*18\*27\*3000 - КБ, ЭБ  
75\*21\*21\*27\*3000 - БХ

имеет скрытое крепление, панели вставляются в паз, закрывая шляпки саморезов.

### ПЛАНКА СТЫКОВОЧНАЯ НИЖНЯЯ (КБ, ЭБ)

40\*3000

устанавливается ДО монтажа панелей сайдинга.

### ПЛАНКА СТЫКОВОЧНАЯ ВЕРХНЯЯ (КБ, ЭБ)

70\*3000

устанавливается ПОСЛЕ монтажа панелей сайдинга поверх планки составной нижней.

### ПЛАНКА УГЛА (КБ, ЭБ, БХ) ВНЕШНЕГО ПРОСТАЯ

40\*40\*3000  
50\*50\*3000  
110\*110\*3000

### ПЛАНКА УГЛА ВНЕШНЕГО СЛОЖНОГО

75\*18\*18\*40\*3000 - КБ, ЭБ  
75\*21\*21\*40\*3000 - БХ

имеет скрытое крепление, панели вставляются в паз, закрывая шляпки саморезов.

### ПЛАНКА УГЛА ВНЕШНЕГО СОСТАВНАЯ НИЖНЯЯ (БХ)

66\*3000

устанавливается ДО монтажа панелей сайдинга.

### ПЛАНКА УГЛА ВНЕШНЕГО СОСТАВНАЯ ВЕРХНЯЯ (БХ)

70\*70\*3000

устанавливается ПОСЛЕ монтажа панелей сайдинга поверх планки угла внешнего составной нижней.

### ПЛАНКА УГЛА ВНЕШНЕГО

надёжно прикрывает и удерживает сайдинг на внешних углах, а также служит маскировкой внешних стыков.

### СОКРАЩЕНИЯ:

КБ - Корабельная доска  
БХ - Блок-Хаус  
ЭБ - Эко-Брус

# ШТАКЕТНИК КРУГЛЫЙ



Металлический штакетник SOKROF – современная альтернатива деревянному забору. Применяется для ограждения дачных, садовых участков, загородных домов и коттеджных поселков.

**ИДЕАЛЬНО ПОДХОДИТ ДЛЯ:**

- ✓ Для участков, где необходимо солнце.
- ✓ Для участков, где необходимо проветривание.
- ✓ Для местности с высокими ветровыми нагрузками.

**ПРЕИМУЩЕСТВА МЕТАЛЛИЧЕСКОГО ШТАКЕТНИКА SOKROF:**

- ✓ Устойчив к коррозии.
- ✓ Не выцветает на солнце.
- ✓ Не гнётся и не ломается на ветру.
- ✓ Не гниет и не горит.



**26** вариантов  
цветового  
решения

Металл с двусторонним окрашиванием:  
RAL 3005, 6005, 8017, 7024

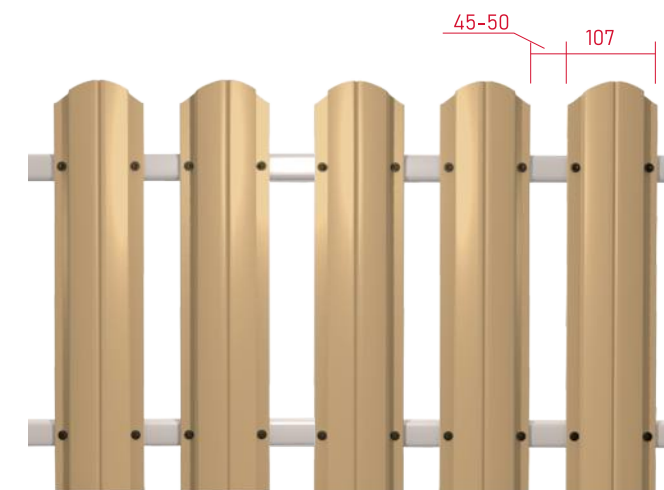
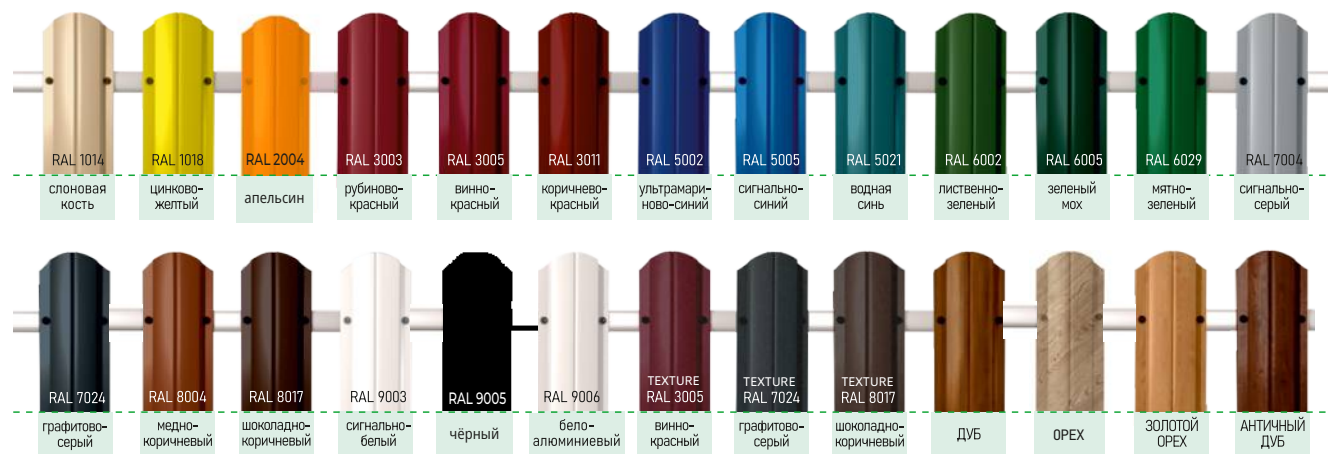

РЕКОМЕНДОВАННОЕ КОЛИЧЕСТВО:  
7 штук на 1 погонный метр

Длина штакетника от 300 до 3000 мм

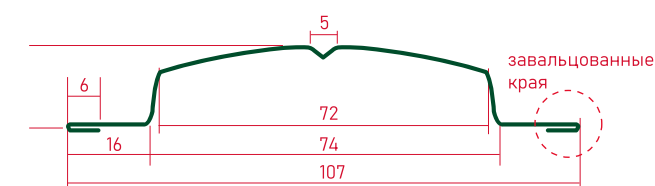

# ЕВРОШТАКЕТНИК



**26** вариантов  
цветового  
решения

Металл с двусторонним окрашиванием:  
RAL 3005, 6005, 8017, 7024

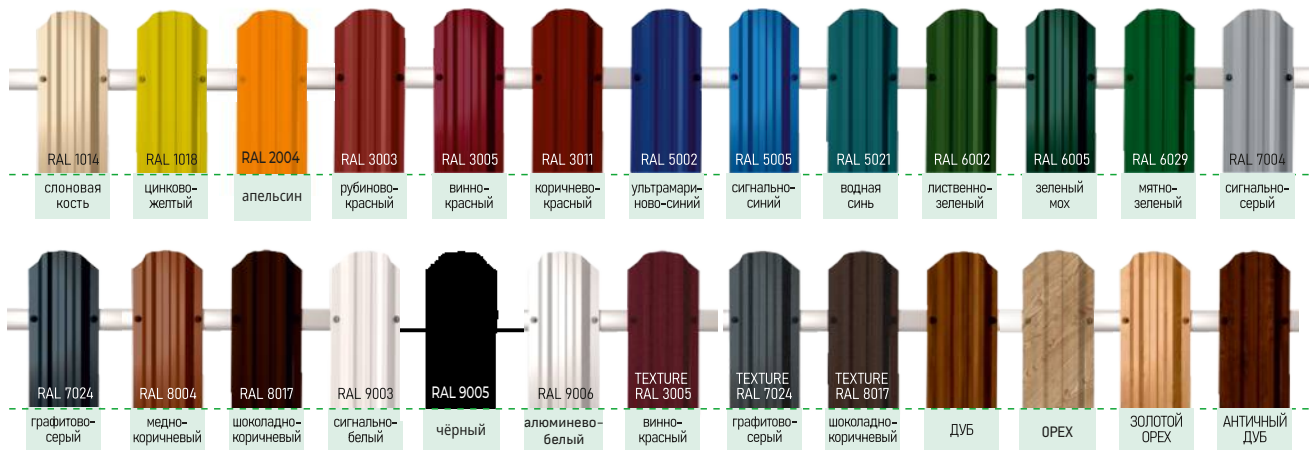

## ЕВРОШТАКЕТНИК

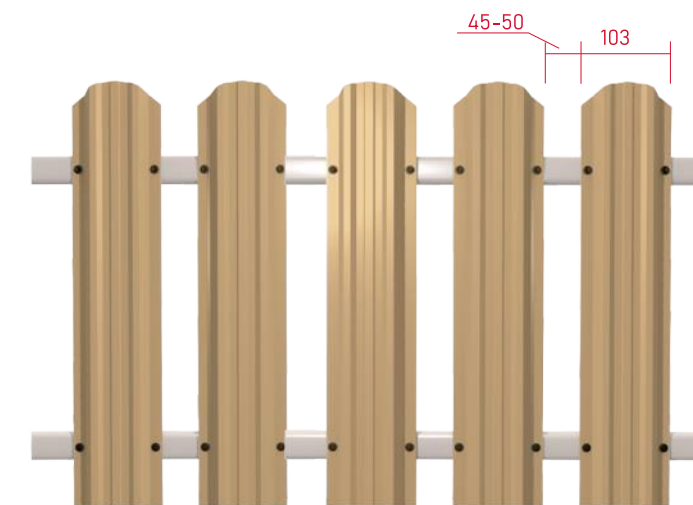

РЕКОМЕНДОВАННОЕ КОЛИЧЕСТВО:  
7 штук на 1 погонный метр

Длина штакетника от 300 до 3000 мм

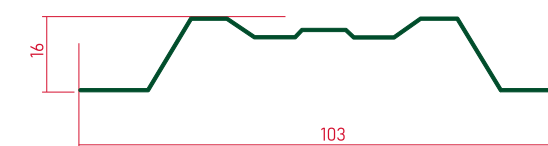

## ЕВРОШТАКЕТНИК SOKROF PREMIUM



РЕКОМЕНДОВАННОЕ КОЛИЧЕСТВО:  
6 штук на 1 погонный метр

Длина штакетника от 300 до 3000 мм

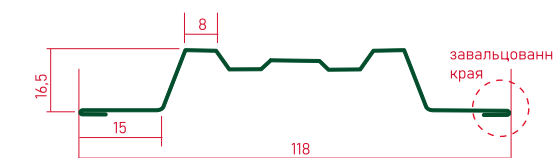

# ШТАКЕТНИК КАНТРИ



## ШТАКЕТНИК КАНТРИ ПРЯМОЙ

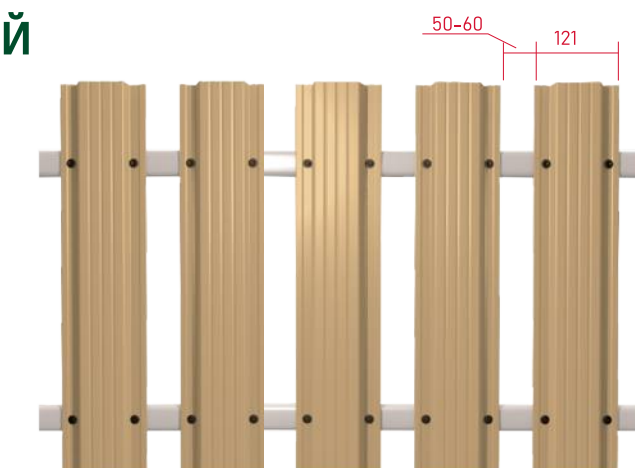
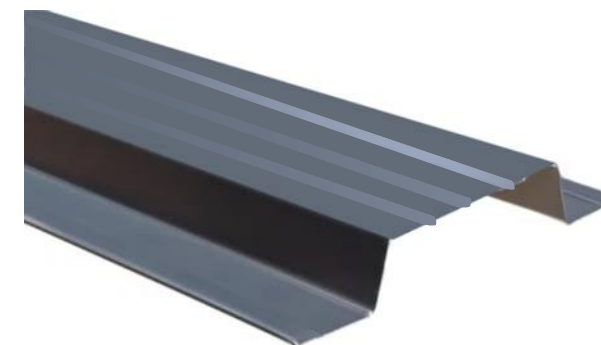

РЕКОМЕНДОВАННОЕ КОЛИЧЕСТВО:  
6 штук на 1 погонный метр

Длина штакетника от 300 до 3000 мм

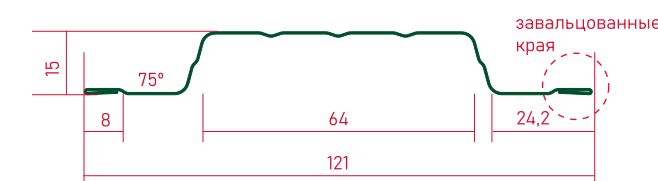

**26** вариантов  
цветового  
решения

Металл с двусторонним окрашиванием:  
RAL 3005, 6005, 8017, 7024



## ШТАКЕТНИК КАНТРИ ФИГУРНЫЙ

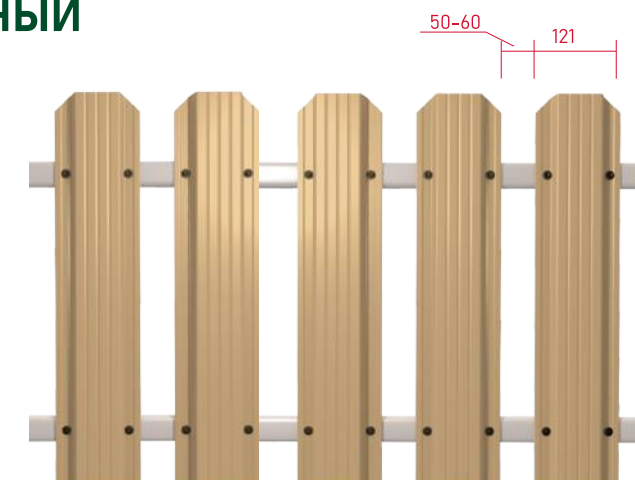
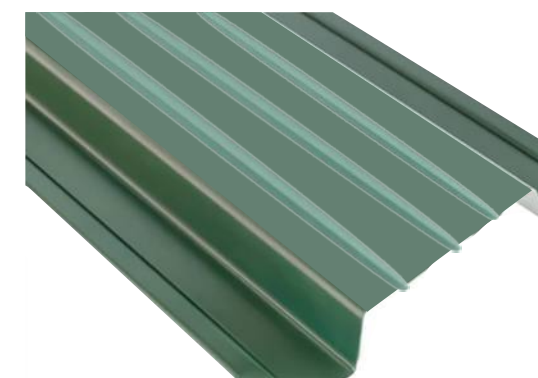

РЕКОМЕНДОВАННОЕ КОЛИЧЕСТВО:  
6 штук на 1 погонный метр

Длина штакетника от 300 до 3000 мм

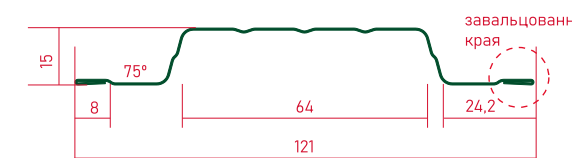

# ШТАКЕТНИК М-ПРОФИЛЬ

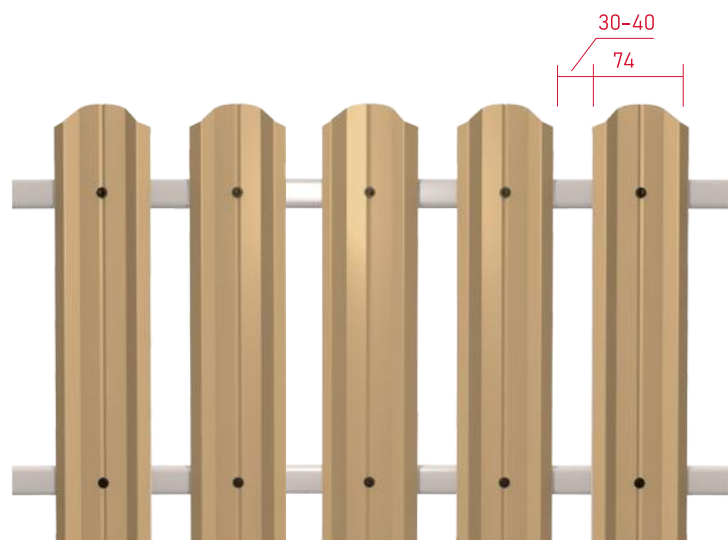

РЕКОМЕНДОВАННОЕ КОЛИЧЕСТВО:  
9 штук на 1 погонный метр

Длина штакетника от 300 до 3000 мм

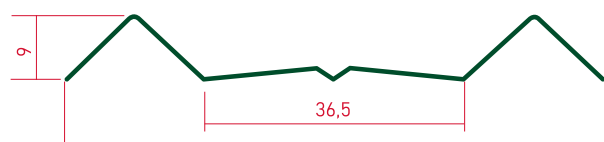

**26** вариантов  
цветового  
решения



## ШТАКЕТНИК М-ПРОФИЛЬ ШИРОКИЙ ПРЯМОЙ

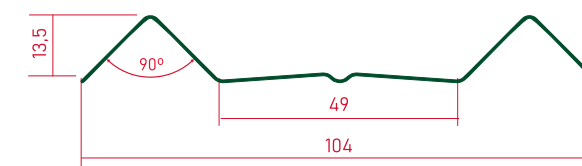
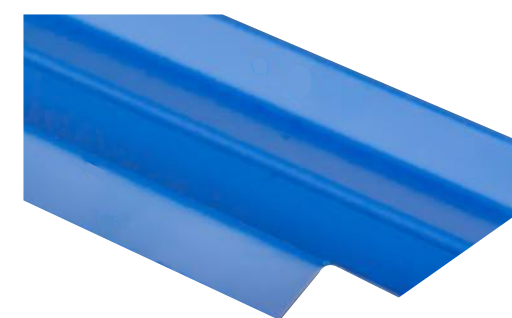

РЕКОМЕНДОВАННОЕ КОЛИЧЕСТВО:  
7 штук на 1 погонный метр

## ШТАКЕТНИК М-ПРОФИЛЬ ШИРОКИЙ ФИГУРНЫЙ

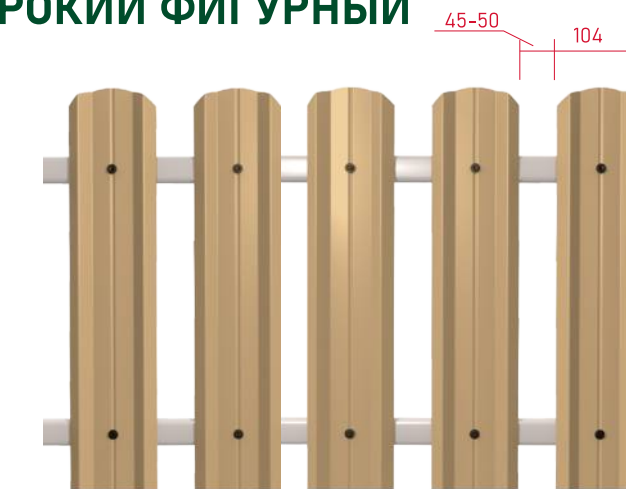
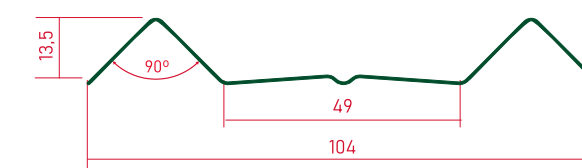
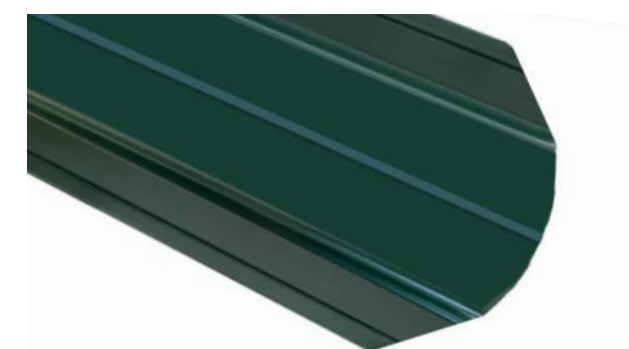

РЕКОМЕНДОВАННОЕ КОЛИЧЕСТВО:  
7 штук на 1 погонный метр

# КОМПЛЕКТУЮЩИЕ ДЛЯ ЗАБОРА



## КОЛПАК НА СТОЛБ

- ✓ Предназначен для декоративной отделки столбов и ограждений.
- ✓ Придает колонне завершенный эстетичный вид.
- ✓ Наклонные плоскости колпака отводят влагу, не допуская вымывания бетона из швов строительного камня

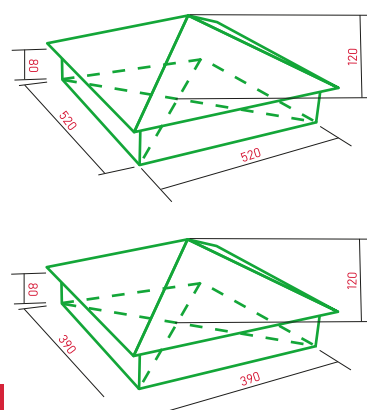

\* Доборные элементы изготавливаются во всех цветах профнастила или штакетника

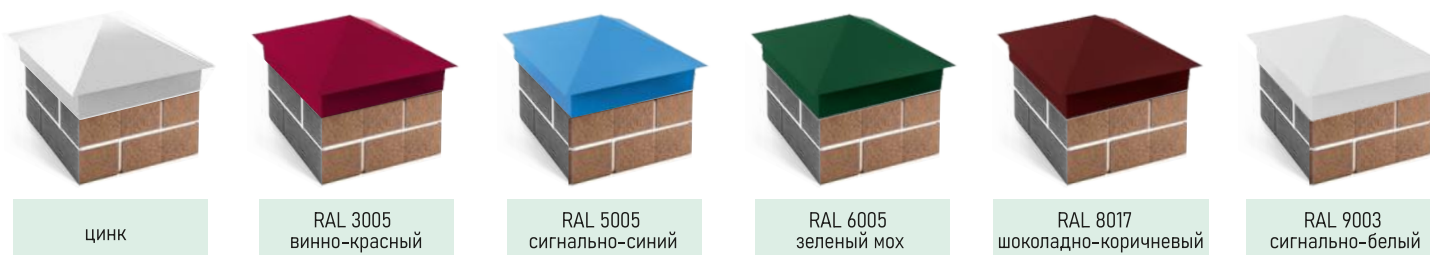

## ЗАБОРНАЯ ПЛАНКА

Заборная планка - это окантовка, которая защищает верх профнастила или любого другого материала (кирпич, бетон, камень):

- ✓ Добавляет дополнительную жесткость конструкции.
- ✓ Избавляет забор от ранней деформации.
- ✓ Дополнительно защищает материал от действия снега, мороза и дождя.
- ✓ Надолго сохраняет изначальный внешний вид забора.

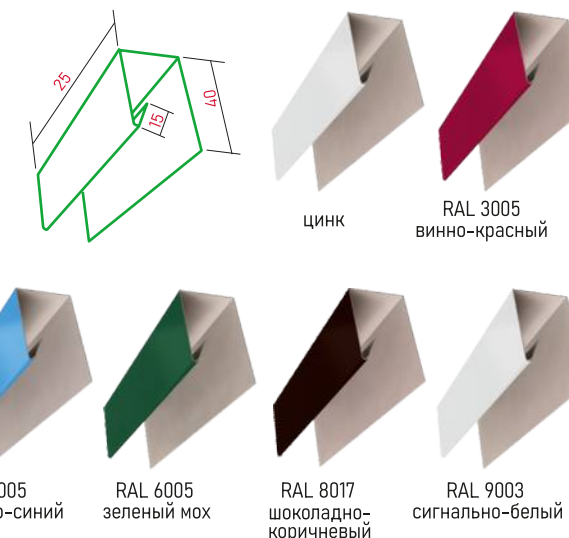

**ПРИМЕНЕНИЕ:**  
Профнастил Sokrof C8, C10  
Все виды штакетника

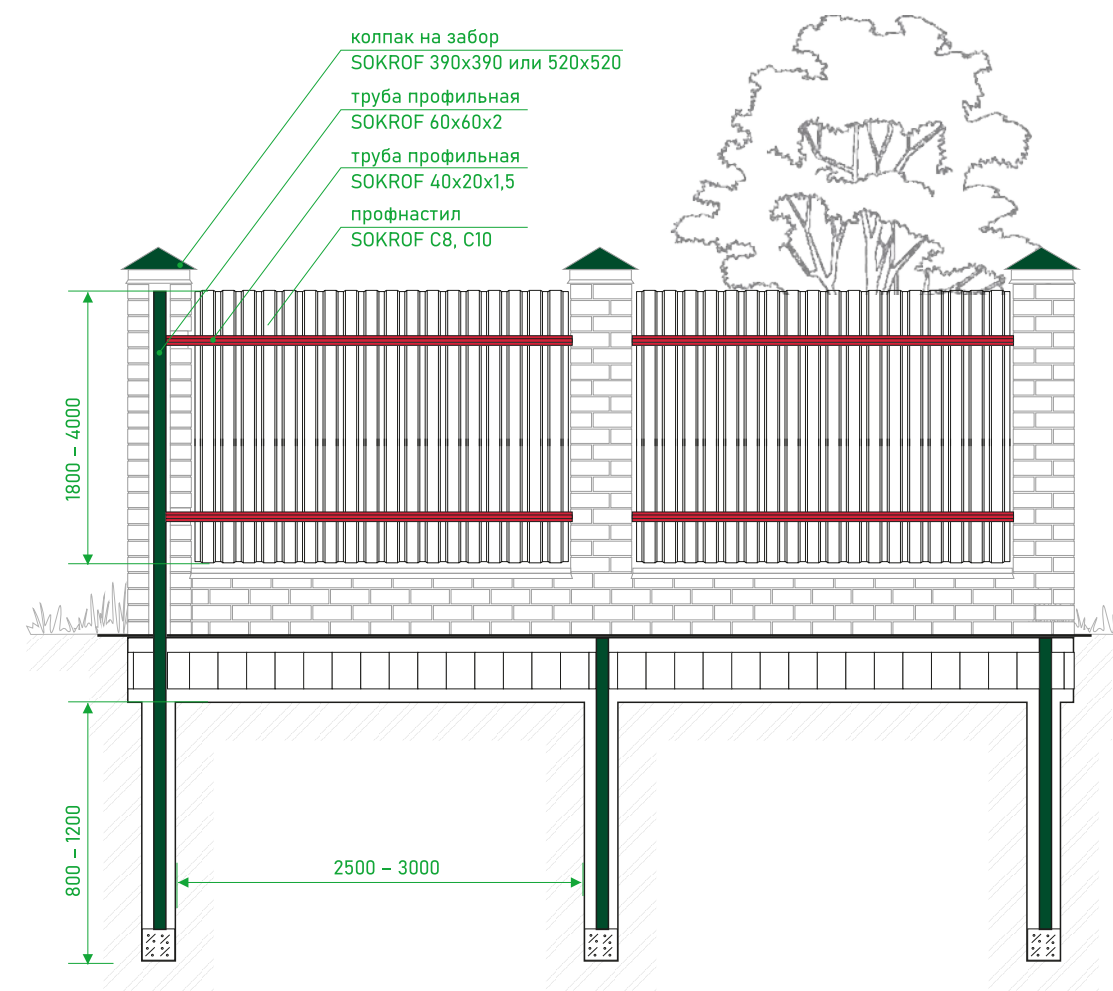

# КОМПЛЕКТУЮЩИЕ ДЛЯ ЗАБОРА



## ТРУБЫ ПРОФИЛЬНЫЕ

Применяются в качестве несущего каркаса заборов из профнастила и штакетника.

Заглушки к профильным трубам

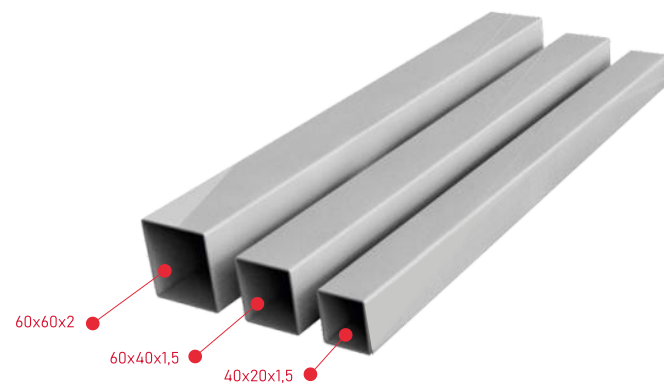

## X-КРОНШТЕЙН

- ✓ Значительно облегчает процесс монтажа забора.
- ✓ Надежно скрепляет несущие столбы и лаги.
- ✓ Позволяет обойтись без сварочных работ.
- ✓ Крепится на саморезы.
- ✓ Размер X-кронштейна SOKROF 60x60/40x20 мм.

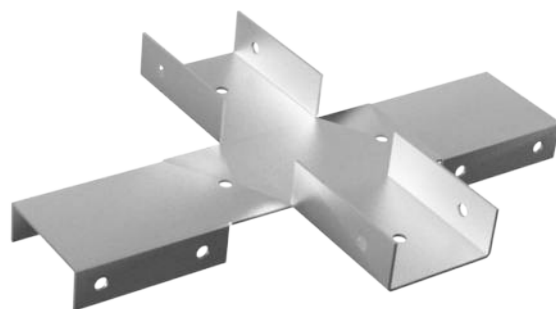

## САМОРЕЗЫ

Саморез кровельный окрашенный 4,8x35  
Фасовка 250 шт.

Саморез кровельный окрашенный 4,8x51  
Фасовка 150 шт.

Саморез окрашенный 5,5x19  
Фасовка 250 шт.

Саморез окрашенный 4,2x16  
Фасовка 250 шт.

Заклепка  
Для фиксации деталей между собой.



- Надёжная фиксация
- Идеальное сочетание с цветом кровли или забора
- Герметичное место крепления
- Правильная геометрия бора



Саморезы поставляются в цвет основного металла (профнастила, металлочерепицы или штакетника)

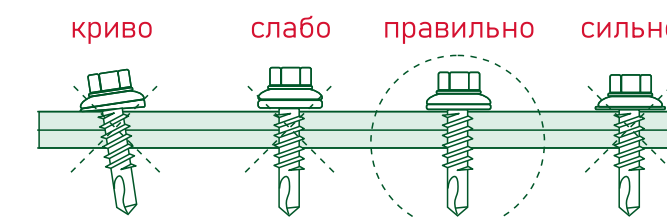



# ГЛАДКИЙ ЛИСТ



ВСЕ ВИДЫ ГЛАДКОГО ЛИСТА ПРОШЛИ ДОБРОВОЛЬНУЮ СЕРТИФИКАЦИЮ, ЧТО ПОДТВЕРЖДАЕТ СООТВЕТСТВИЕ ЗАЯВЛЕННОМУ КАЧЕСТВУ ПРОДУКЦИИ.

Изготавливается методом поперечной резки. Длина определяется заказчиком.

### ПРИМЕНЕНИЕ:

- ✓ Рекламные конструкции.
- ✓ Автомобильные каркасы.
- ✓ Вентиляционные короба.
- ✓ Оконные отливы.
- ✓ Для отделочных и кровельных работ.
- ✓ Изготовление декоративных элементов кровли и фасада.

Материал	• цинк • полиэстер • print • texture
Ширина	1000 мм или 1250 мм



# ОТМОТКА

### ПРИМЕНЕНИЕ:

- ✓ Производство сэндвич-панелей.
- ✓ Различные металлоконструкции.



Материал	• цинк • полиэстер • print • texture
Ширина	1250 мм
Минимальная длина	10 м

# ШТРИПС

### ПРИМЕНЕНИЕ:

- ✓ Кабельная продукция.
- ✓ Упаковочные материалы.

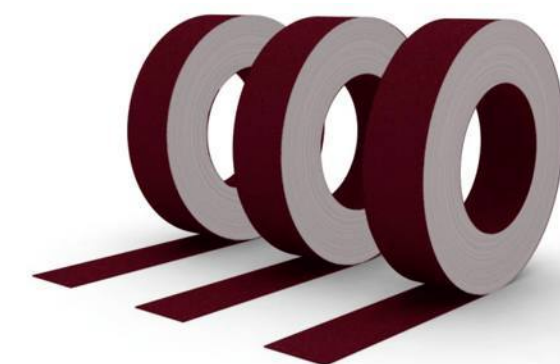
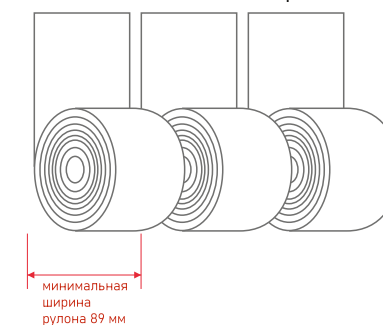

Материал	• цинк • полиэстер • print • texture
Минимальная ширина	89 мм
Минимальная длина в бухте	100 м

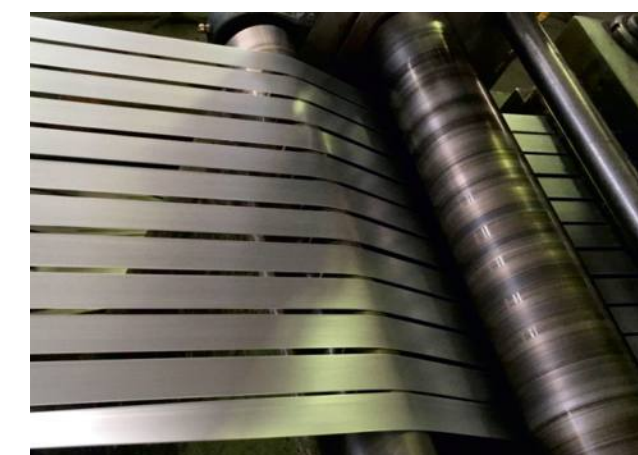

# ПРОФИЛЬ ДЛЯ ГИПСОКАРТОНА



Компания Sokrof является ведущим производителем профиля для гипсокартона в Приволжском федеральном округе.

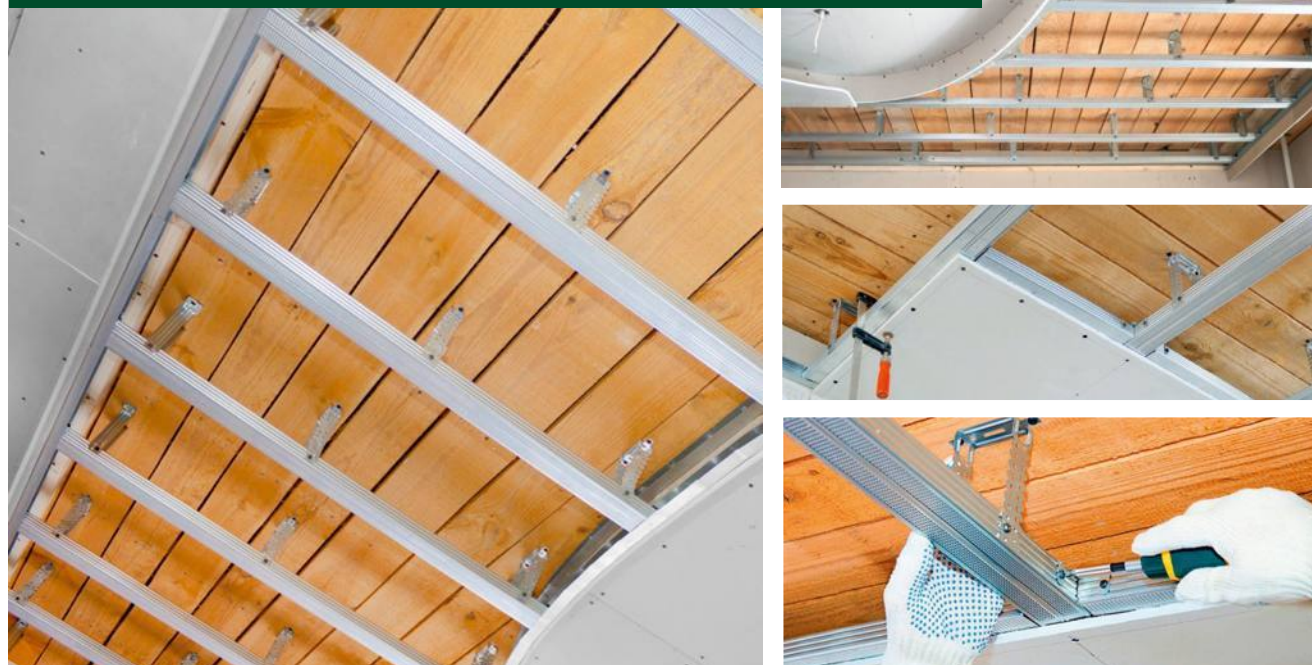

**ВСЕ ВИДЫ ПРОФИЛЕЙ ПРОШЛИ ДОБРОВОЛЬНУЮ СЕРТИФИКАЦИЮ, ЧТО ПОДТВЕРЖДАЕТ СООТВЕТСТВИЕ ЗАЯВЛЕННОМУ КАЧЕСТВУ ПРОДУКЦИИ.**

## ДЛЯ МОНТАЖА ПРОФИЛЕЙ:

### ПОДВЕС ПРЯМОЙ

специальная металлическая пластина с перфорацией и надрезами. Тонкая, легко гнется, но при этом прочная. При изготовлении используется оцинкованная сталь толщиной от 0,6мм до 0,8мм.

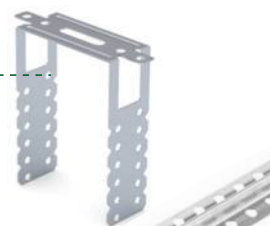

### ПРОФИЛЬ МАЯЧКОВЫЙ ПМ6 И ПМ10

используется для выравнивания плоскостей, например при выполнении высококачественного оштукатуривания.

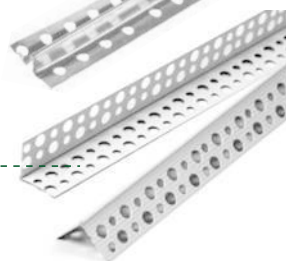

### ПРОФИЛЬ УГЛОЗАЩИТНЫЙ 20x20, 25x25мм

специальный элемент, который используется в строительстве для усиления углов стен внутри помещения во время внутренней отделки.



### СОЕДИНИТЕЛЬ ОДНОУРОВНЕВЫЙ «КРАБ»

позволяет соединить поперечные планки каркаса в одной плоскости.

	Длина	Применение	Количество в упаковке, шт.	Количество упаковок в паллете, шт.
ПРОФИЛЬ ПОТОЛОЧНЫЙ 60X27 мм 	3 м	Каркас подвесного потолка и облицовки стен	18	24
ПРОФИЛЬ ПОТОЛОЧНЫЙ НАПРАВЛЯЮЩИЙ 27X28 мм 	3 м	Каркас подвесного потолка и облицовки стен	18	54
ПРОФИЛЬ НАПРАВЛЯЮЩИЙ 100X40 мм 	3 м	Создание каркаса для последующего возведения перегородок и облицовки стен	12	16
ПРОФИЛЬ НАПРАВЛЯЮЩИЙ 75X40 мм 	3 м	Создание каркаса для последующего возведения перегородок и облицовки стен	18	16
ПРОФИЛЬ НАПРАВЛЯЮЩИЙ 50X40 мм 	3 м	Создание каркаса для последующего возведения перегородок и облицовки стен	18	20
ПРОФИЛЬ СТОЕЧНЫЙ 100X50 мм 	3 м	Стойки каркаса перегородок и облицовки стен	12	16
ПРОФИЛЬ СТОЕЧНЫЙ 75X50 мм 	3 м	Стойки каркаса перегородок и облицовки стен	18	16
ПРОФИЛЬ СТОЕЧНЫЙ 50X50 мм 	3 м	Стойки каркаса перегородок и облицовки стен	18	20

ПРИМЕЧАНИЕ: В марках профилей первое число означает ширину профиля, второе – высоту.

# СЕРТИФИКАТЫ

Продукция компании «Сокроф» сертифицирована, что подтверждает соответствие заявленному качеству продукции. Многолетний производственный опыт и сотрудничество с крупнейшими мировыми производителями стали гарантируют нашему конечному клиенту высокий уровень качества продукции и её безопасности.

Сертификат на все виды профнастила и металлочерепицы с приложением.

Сертификат на все виды профилей ГКЛ.

Сертификат на гладкий лист.

Система добровольной сертификации продукции, услуг, систем менеджмента и персонала  
«Сертификационно-Испытательный Центр «Рус-Тест»

**СЕРТИФИКАТ СООТВЕТСТВИЯ**  
№ РОСС RU.ПБ44.Н15690  
Срок действия с 23.08.2023 по 22.08.2026  
№ 1467991

ОРГАН ПО СЕРТИФИКАЦИИ рег. № RU.RU.11ПБ44  
Общество с ограниченной ответственностью «Рус-Тест». Адрес: 121353, г. Москва, Вн.Тер.Г.Муниципальный округ Можайский, Сколковское шоссе, д. 32 к. 3, помещение 4/1. Аттестат аккредитации RU.RU.11ПБ44. Тел. +7 (977) 482-16-81, email: os-rus-test@mail.ru

**ПРОДУКЦИЯ**  
Профнастил, металлочерепица. Торговая марка: СОКРОФ. Ассортимент согласно Приложению № 1331471. Серийный выпуск

**СООТВЕТСТВУЕТ ТРЕБОВАНИЯМ НОРМАТИВНЫХ ДОКУМЕНТОВ**  
ТУ 24.33.20-001-20113367-2022 «ИЗДЕЛИЯ ПРОФИЛЬНЫЕ СТАЛЬНЫЕ ЛИСТОВЫЕ»

**ИЗГОТОВИТЕЛЬ**  
Общество с ограниченной ответственностью «СОКРОФ»  
Адрес: Российская Федерация, Ивановская обл., г. Иваново, ул. Гнедина, д. 20 пом. 1  
ОГРН: 1175275076756, телефон: +78312344727, адрес электронной почты: marketing@sokrof.com

**СЕРТИФИКАТ ВЫДАН**  
Общество с ограниченной ответственностью «СОКРОФ»  
Адрес: Российская Федерация, Ивановская обл., г. Иваново, ул. Гнедина, д. 20 пом. 1  
ОГРН: 1175275076756, телефон: +78312344727, адрес электронной почты: marketing@sokrof.com

**НА ОСНОВАНИИ**  
Протокола испытаний № СС/22-6323 от 23.08.2023 года, выданного Испытательной лабораторией «Сити Серт», аттестат аккредитации RU.RU.75QD11

**ДОПОЛНИТЕЛЬНАЯ ИНФОРМАЦИЯ**  
Схема сертификации: 1с

Руководитель органа: Т.Н. Гусарова  
Эксперт: А.С. Гусаров

Сертификат не применяется при обязательной сертификации

Система добровольной сертификации продукции, услуг, систем менеджмента и персонала  
«Сертификационно-Испытательный Центр «Рус-Тест»

**ПРИЛОЖЕНИЕ**  
№ 1331471  
К сертификату соответствия № РОСС RU.ПБ44.Н15690  
Перечень конкретной продукции, на которую распространяется действие сертификата соответствия

код ОК	Наименование и обозначение продукции, ее изготовитель	Обозначение документации, по которой выпускается продукция	
код ТН ВЭД	24.33	Профнастил, металлочерепица. Торговая марка: СОКРОФ. Металлочерепица: - Профиль металлический типа "Монтеррей"-15 - Профиль металлический типа "Монтеррей"-21 - Профиль металлический типа "Валенсия" Профнастил: Профнастил С8 Профнастил С10 Профнастил МП20 Профнастил С21 Профнастил НС35 Профнастил НС44 Профнастил Н75	ТУ 24.33.20-001-20113367-2022 «ИЗДЕЛИЯ ПРОФИЛЬНЫЕ СТАЛЬНЫЕ ЛИСТОВЫЕ»

**ПРОДУКЦИЯ**  
Профиль ГКЛ. Профиль 60\*27, Профиль 27\*28, Профиль 100\*40, Профиль 75\*40, Профиль 50\*40, Профиль 100\*50, Профиль 75\*50, Профиль 50\*50  
Торговая марка: СОКРОФ.  
Серийный выпуск

**СООТВЕТСТВУЕТ ТРЕБОВАНИЯМ НОРМАТИВНЫХ ДОКУМЕНТОВ**  
ТУ 24.33.20-003-20113367-2023 «ПРОФИЛИ НЕЗАМКНУТЫЕ ХОЛОДНОЙ ШТАМПОВКИ ИЛИ ГИБКИ»

**ИЗГОТОВИТЕЛЬ**  
Общество с ограниченной ответственностью «СОКРОФ»  
Адрес: Российская Федерация, Нижегородская область, г. Дзержинск, Автозаводское ш., 81 А. ОГРН: 1175275076756, телефон: +78312344727 доб.154., +79047990999, адрес электронной почты: marketing@sokrof.com

**СЕРТИФИКАТ ВЫДАН**  
Общество с ограниченной ответственностью «СОКРОФ»  
Адрес: Российская Федерация, Ивановская обл., г. Иваново, ул. Гнедина, д. 20 пом. 1. ОГРН: 1175275076756, телефон: +78312344727 доб.154., +79047990999, адрес электронной почты: marketing@sokrof.com

**НА ОСНОВАНИИ**  
Протокола испытаний № СС/22-6261 от 21.08.2023 года, выданного Испытательной лабораторией «Сити Серт», аттестат аккредитации RU.RU.75QD11

**ДОПОЛНИТЕЛЬНАЯ ИНФОРМАЦИЯ**  
Схема сертификации: 1с

Руководитель органа: Т.Н. Гусарова  
Эксперт: А.С. Гусаров

Сертификат не применяется при обязательной сертификации

Система добровольной сертификации продукции, услуг, систем менеджмента и персонала  
«Сертификационно-Испытательный Центр «Рус-Тест»

**СЕРТИФИКАТ СООТВЕТСТВИЯ**  
№ РОСС RU.ПБ44.Н15658  
Срок действия с 17.08.2023 по 16.08.2026  
№ 1469006

ОРГАН ПО СЕРТИФИКАЦИИ рег. № RU.RU.11ПБ44  
Общество с ограниченной ответственностью «Рус-Тест». Адрес: 121353, г. Москва, Вн.Тер.Г.Муниципальный округ Можайский, Сколковское шоссе, д. 32 к. 3, помещение 4/1. Аттестат аккредитации RU.RU.11ПБ44. Тел. +7 (977) 482-16-81, email: os-rus-test@mail.ru

**ПРОДУКЦИЯ**  
Профиль ГКЛ. Профиль 60\*27, Профиль 27\*28, Профиль 100\*40, Профиль 75\*40, Профиль 50\*40, Профиль 100\*50, Профиль 75\*50, Профиль 50\*50  
Торговая марка: СОКРОФ.  
Серийный выпуск

**СООТВЕТСТВУЕТ ТРЕБОВАНИЯМ НОРМАТИВНЫХ ДОКУМЕНТОВ**  
ТУ 24.33.20-003-20113367-2023 «ПРОФИЛИ НЕЗАМКНУТЫЕ ХОЛОДНОЙ ШТАМПОВКИ ИЛИ ГИБКИ»

**ИЗГОТОВИТЕЛЬ**  
Общество с ограниченной ответственностью «СОКРОФ»  
Адрес: Российская Федерация, Нижегородская область, г. Дзержинск, Автозаводское ш., 81 А. ОГРН: 1175275076756, телефон: +78312344727 доб.154., +79047990999, адрес электронной почты: marketing@sokrof.com

**СЕРТИФИКАТ ВЫДАН**  
Общество с ограниченной ответственностью «СОКРОФ»  
Адрес: Российская Федерация, Ивановская обл., г. Иваново, ул. Гнедина, д. 20 пом. 1. ОГРН: 1175275076756, телефон: +78312344727 доб.154., +79047990999, адрес электронной почты: marketing@sokrof.com

**НА ОСНОВАНИИ**  
Протокола испытаний № СС/22-6261 от 21.08.2023 года, выданного Испытательной лабораторией «Сити Серт», аттестат аккредитации RU.RU.75QD11

**ДОПОЛНИТЕЛЬНАЯ ИНФОРМАЦИЯ**  
Схема сертификации: 1с

Руководитель органа: Т.Н. Гусарова  
Эксперт: А.С. Гусаров

Сертификат не применяется при обязательной сертификации

Система добровольной сертификации продукции, услуг, систем менеджмента и персонала  
«Сертификационно-Испытательный Центр «Рус-Тест»

**СЕРТИФИКАТ СООТВЕТСТВИЯ**  
№ РОСС RU.ПБ44.Н15659  
Срок действия с 21.08.2023 по 20.08.2026  
№ 1469007

ОРГАН ПО СЕРТИФИКАЦИИ рег. № RU.RU.11ПБ44  
Общество с ограниченной ответственностью «Рус-Тест». Адрес: 121353, г. Москва, Вн.Тер.Г.Муниципальный округ Можайский, Сколковское шоссе, д. 32 к. 3, помещение 4/1. Аттестат аккредитации RU.RU.11ПБ44. Тел. +7 (977) 482-16-81, email: os-rus-test@mail.ru

**ПРОДУКЦИЯ**  
Гладкий лист. Торговая марка: СОКРОФ.  
Серийный выпуск

**СООТВЕТСТВУЕТ ТРЕБОВАНИЯМ НОРМАТИВНЫХ ДОКУМЕНТОВ**  
ТУ 24.10.9-001-20113367-2022 «ИЗДЕЛИЯ ПРОФИЛЬНЫЕ СТАЛЬНЫЕ ЛИСТОВЫЕ»

**ИЗГОТОВИТЕЛЬ**  
Общество с ограниченной ответственностью «СОКРОФ»  
Адрес: Российская Федерация, Нижегородская область, г. Дзержинск, Автозаводское ш., 81 А. ОГРН: 1175275076756, телефон: +78312344727 доб.154., +79047990999, адрес электронной почты: marketing@sokrof.com

**СЕРТИФИКАТ ВЫДАН**  
Общество с ограниченной ответственностью «СОКРОФ»  
Адрес: Российская Федерация, Ивановская обл., г. Иваново, ул. Гнедина, д. 20 пом. 1. ОГРН: 1175275076756, телефон: +78312344727 доб.154., +79047990999, адрес электронной почты: marketing@sokrof.com

**НА ОСНОВАНИИ**  
Протокола испытаний № СС/22-6262 от 21.08.2023 года, выданного Испытательной лабораторией «Сити Серт», аттестат аккредитации RU.RU.75QD11

**ДОПОЛНИТЕЛЬНАЯ ИНФОРМАЦИЯ**  
Схема сертификации: 1с

Руководитель органа: Т.Н. Гусарова  
Эксперт: А.С. Гусаров

Сертификат не применяется при обязательной сертификации

## ДОСТАВКА

**Для Вашего удобства мы организуем доставку «до объекта» автопарком компании Sokrof**

Эта услуга избавит Вас от лишних забот, связанных с поиском автотранспорта и минимизирует риски при перевозке продукции. Мы предложим наиболее подходящий по цене и срокам вариант доставки.

Наша компания осуществляет доставку своей продукции по Нижегородской, Ивановской и республике Чувашия, а также в любой регион России.

Доставка осуществляется с понедельника по пятницу в течение дня. При возможности Вы можете согласовать время доставки с менеджером отдела продаж компании Sokrof.



## САМОВЫВОЗ

Вы можете самостоятельно забрать товар со складов Sokrof, предварительно согласовав день и время с менеджером отдела продаж:

- г. Дзержинск, Нижегородская обл., Автозаводское ш., д. 81А
- г. Чебоксары, Дорожный пр-д, д. 16
- г. Иваново, ул. Гнедина, д. 20
- г. Ярославль, ул. Базовая, 2



ПОКРЫТИЕ	ЦВЕТ № RAL	НАЗВАНИЕ ЦВЕТА	ПРОФНАСТИЛ	МЕТАЛЛО-ЧЕРЕПИЦА	ДОБОРНЫЕ ЭЛЕМЕНТЫ КРОВЛИ	ВОДОСТОЧНАЯ СИСТЕМА	МЕТАЛЛОСАЙДИНГ КОРАБЕЛЬНАЯ ДОСКА	ДОБОРНЫЕ ЭЛЕМЕНТЫ ДЛЯ КОРАБЕЛЬНОЙ ДОСКИ	МЕТАЛЛОСАЙДИНГ БЛОК-ХАУС	ДОБОРНЫЕ ЭЛЕМЕНТЫ ДЛЯ БЛОК-ХАУСА И ЭКО-БРУСА	МЕТАЛЛИЧЕСКИЕ СОФИТЫ, МЕТАЛЛОСАЙДИНГ ЭКО-БРУС	ШТАКЕТНИК	КОМПЛЕКТУЮЩИЕ ДЛЯ ЗАБОРА (КОЛПАКИ, ЗАБОРНАЯ ПЛАНКА)	САМОРЕЗЫ	ГЛАДКИЙ ЛИСТ, ШТРИПС, ОТМОТКА
ЦИНК		ЦИНК													
ПОЛИЭСТЕР	RAL 1014	СЛОНОВАЯ КОСТЬ													
ПОЛИЭСТЕР	RAL 1018	ЦИНКОВО-ЖЕЛТЫЙ													
ПОЛИЭСТЕР	RAL 2004	АПЕЛЬСИН													
ПОЛИЭСТЕР	RAL 3003	РУБИНОВО-КРАСНЫЙ													
ПОЛИЭСТЕР	RAL 3005	ВИННО-КРАСНЫЙ													
ПОЛИЭСТЕР	RAL 3011	КОРИЧНЕВО-КРАСНЫЙ													
ПОЛИЭСТЕР	RAL 5002	УЛЬТРАМАРИНОВО-СИНИЙ													
ПОЛИЭСТЕР	RAL 5005	СИГНАЛЬНО-СИНИЙ													
ПОЛИЭСТЕР	RAL 5021	ВОДНАЯ СИНЬ													
ПОЛИЭСТЕР	RAL 6002	ЛИСТВЕННО-ЗЕЛЕНый													
ПОЛИЭСТЕР	RAL 6005	ЗЕЛЕНый МОХ													
ПОЛИЭСТЕР	RAL 6029	МЯТНО-ЗЕЛЕНый													
ПОЛИЭСТЕР	RAL 7004	СИГНАЛЬНО-СЕРый													
ПОЛИЭСТЕР	RAL 7024	ГРАФИТОВО-СЕРый													
ПОЛИЭСТЕР	RAL 8004	МЕДНО-КОРИЧНЕВый													
ПОЛИЭСТЕР	RAL 8017	ШОКОЛАДНО-КОРИЧНЕВый													
ПОЛИЭСТЕР	RAL 9003	СИГНАЛЬНО-БЕЛый													
ПОЛИЭСТЕР	RAL 9005	Чёрный													
ПОЛИЭСТЕР	RAL 9006	БЕЛО-АЛЮМИНИЕВый													
TEXTURE	RAL 3005	ВИННО-КРАСНЫЙ													
TEXTURE	RAL 7024	ГРАФИТОВО-СЕРый													
TEXTURE	RAL 8017	ШОКОЛАДНО-КОРИЧНЕВый													
PRINT		ДУБ													
PRINT		ЗОЛОТОЙ ОРЕХ													
PRINT		ОРЕХ													
PRINT		АНТИЧНЫЙ ДУБ													
PRINT		ДИКИЙ КАМЕНЬ													
PRINT		КИРПИЧ													

Двусторонне-окрашенный металл: RAL 3005, 6005, 8017, 7024

\* Отмечены самые популярные и востребованные цвета. Возможно изготовление в других цветах

## ФИЛИАЛЫ ПРОДАЖ

### НИЖНИЙ НОВГОРОД

Ул. Шлиссельбургская, 23В  
+7 (831) 234-48-47  
zakaz-nn@sokrof.com

### ЧЕБОКСАРЫ

Дорожный проезд, 16  
+7 (8352) 35-50-85  
zakaz-cheb@sokrof.com

### ИВАНОВО

ул. Гнедина, 20  
+7 (4932) 95-21-30  
zakaz-iv@sokrof.com

### ЯРОСЛАВЛЬ

ул. Базовая, 2  
+7 (4852) 27-35-33  
zakaz76@sokrof.com

### ДЗЕРЖИНСК

Автозаводское ш, 81А  
+7 (8313) 37-97-42  
zakaz-dz@sokrof.com



sokrof.ru

