

УСТАНОВКА ПАНЕЛЕЙ БЛОК-ХАУСА В ДОБОРНЫЕ ЭЛЕМЕНТЫ

1. Заведите панель Блок-Хауса в стартово-финишную планку таким образом, чтобы панель упиралась во внутренний угол планки (рис.13). Выровняйте уровень монтируемой панели сайдинга по ранее нанесенной разметке или с помощью строительного уровня, а затем закрепите ее саморезами;
2. Установите панель Блок-Хауса в сложные доборные элементы (угловые, стыковочные):
 - вставьте панель в закрепленную сложную угловую или стыковочную планку до упора, а затем заведите ее в следующую планку. Панель Блок-Хауса должна заходить в две планки на одинаковое расстояние. Не забывайте, что между панелью Блок-Хауса и жесткими ребрами планок должен оставаться зазор 6-10 мм для возможного расширения, связанного с перепадом температур. Закрепите панель саморезами;
 - аналогичным образом вставьте следующую планку Блок-Хауса, состыкуйте с предыдущей и закрепите саморезами к обрешетке.
3. Для завершения монтажа очередной зоны фасада вставьте последнюю панель сайдинга замком на угол стартово-финишной планки (рис. 14);
4. Установите панели вокруг оконных и дверных проемов:
 - приложите панель к окну, отметьте размеры окна и наличников с учетом сложных доборных элементов, добавьте по 6 мм с каждой стороны (рис. 15);
 - нанесите вертикальную разметку на панель;
 - по отметкам выпилите выемку ножницами по металлу;
 - заведите панель в околооконные планки и состыкуйте с предыдущей панелью окончательно (рис. 16);
 - аналогичным образом панели сайдинга крепятся вокруг дверных и иных проемов.



рис.13

рис.14



рис.15

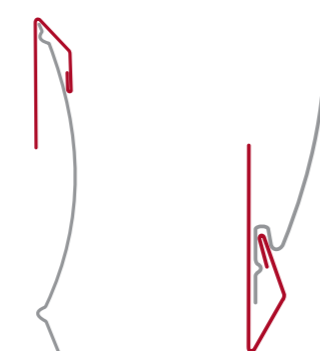

рис.16

ЗАВЕРШАЮЩИЙ ЭТАП МОНТАЖА И УХОД ЗА ФАСАДОМ

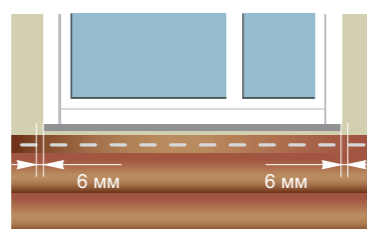
После проведения монтажных работ удалите с фасада оставшуюся защитную пленку, а также строительный мусор и металлическую стружку. Для ухода за фасадом вам будет достаточно при необходимости протереть его влажной тряпкой с неабразивным моющим средством. При возникновении царапин используйте аэрозольную краску в баллончике, которую Вы можете приобрести в нашей компании.

НЕОБХОДИМЫЕ ИНСТРУМЕНТЫ

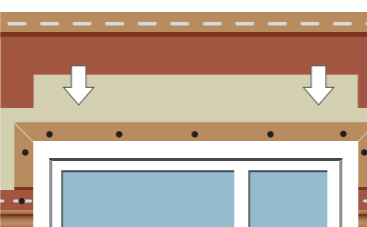

ЗАПРЕЩЕНО использовать болгарку, потому что высокие обороты сжигают полимерное покрытие Блок-Хауса, что со временем может привести к коррозии металла

КОНТАКТЫ

НИЖНИЙ НОВГОРОД

Офис продаж: ул. Шлиссельбургская, д. 23В
+7 (831) 262-19-05
zakaz-nn@sokrof.com

ДЗЕРЖИНСК

Офис продаж/склад: Нижегородская обл., г. Дзержинск, Автозаводское ш., д. 81А
+7 (8313) 37-97-42
zakaz-dz@sokrof.com

ЧЕБОКСАРЫ

Офис продаж: Складской пр-д, д. 6, оф. 216
+7 (8352) 35-51-00
zakaz-cheb@sokrof.com
Адрес склада: Дорожный пр-д, 16

ИВАНОВО

Офис продаж/склад: ул. Гнедина, д.20
+7 (4932) 95-21-30
zakaz-iv@sokrof.com

КИРОВ

Офис продаж: ул. Солнечная, 8В (Выставка «Загородный дом»)
+7 (8332) 20-37-63
zakaz-kir@sokrof.com
Адрес склада: ул. Мостовая, д. 32



www.sokrof.ru



Современные кровли и фасады



ИНСТРУКЦИЯ по монтажу Блок-Хауса

Панели Блок-Хауса Sokrof имеют двухрядный внешний вид. Общая ширина составляет 387 мм, полезная — 360 мм (рис.1). Длина отделочной панели изготавливается под заказ от 300 до 6000 мм. Благодаря наличию отверстий для крепежей и замковой соединительной системы пазового типа, монтаж панелей Блок-Хауса превращается в увлекательный процесс, который под силу даже новичку!



рис.1

ПОДГОТОВИТЕЛЬНЫЕ РАБОТЫ

Перед отделкой фасада панелями Блок-Хауса необходимо подготовить поверхность стен: очистить их от пыли, загрязнений, краски и прочего. Далее необходимо установить специальную подсистему (рис.2), которая позволит получить не только максимально качественное, но и долговечное покрытие фасада.

Пароизоляция защищает утеплитель от разрушающего воздействия влаги. Пароизоляционная пленка крепится к стене с помощью строительного степлера с нахлестом 100-150 мм. Стыки необходимо соединить самоклеящейся лентой.

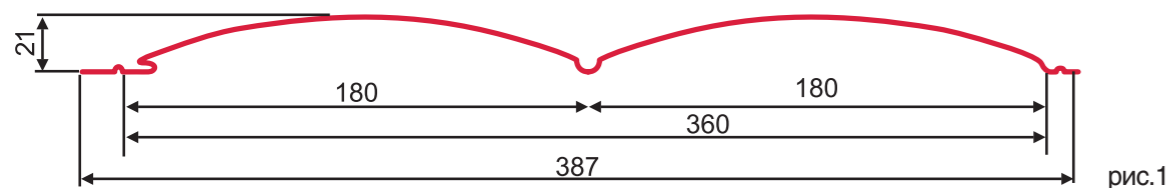
Обрешетка образует необходимое пространство для утеплителя и вентилируемого зазора. Металлические или деревянные профили крепятся на парозащитную пленку с шагом 500-600 мм. На профиль длиной 3 метра необходимо 5 подвесов.

Рекомендуем в качестве стоек использовать металлический профиль ГКЛ Sokrof 60x27 усиленный, а в качестве кронштейнов прямой подвес 0,7-0,8 мм.

Теплоизоляция обеспечивает комфортный климат внутри помещения. Монтаж происходит снизу вверх враспор между стойками обрешетки.

Гидропароизоляция служит дополнительной защитой слоя утеплителя от повышенной влажности. Пленочный материал крепится с нахлестом 100-150 мм при помощи двустороннего скотча или контрреек. При устройстве неутепленного фасада применение гидроизоляционной пленки также необходимо.

РАСЧЕТ ПАНЕЛЕЙ САЙДИНГА БЛОК-ХАУС

Рассчитать материал для обшивки фасада можно самостоятельно или бесплатно в нашей компании с помощью специальной программы.

Для самостоятельного расчета необходимо вычислить общую площадь поверхности стен и отнять из нее площадь всех оконных и дверных проемов, которые не будут зашиваться Блок-Хаусом.

Затем полученную площадь поделить на площадь одной панели. Нельзя забывать, что при расчетах учитывается только рабочая ширина панели Блок-Хауса, а не общая. Надо брать размер обшивки без отверстий для крепежей и замковой соединительной системы пазового типа.

Не забудьте заложить небольшой запас материала 10-15%.

Если у дома достаточно сложная конфигурация и много проемов, то лучше всего обратиться к специалисту отдела продаж нашей компании. Расчет будет выполнен с помощью специальной программы, которая позволит грамотно сэкономить на покупке материала.



рис.2

Стена дома

ОБЩИЕ ПРАВИЛА МОНТАЖА ПАНЕЛЕЙ БЛОК-ХАУС

1. Перед началом работы или во время монтажа необходимо снять защитную пленку с изделий (при ее наличии);
2. Для соблюдения горизонтального уровня монтируемых панелей Блок-Хауса нанесите разметку на фасад (рис.3). Разметка должна обозначать нижний край монтируемой панели (рис.4);

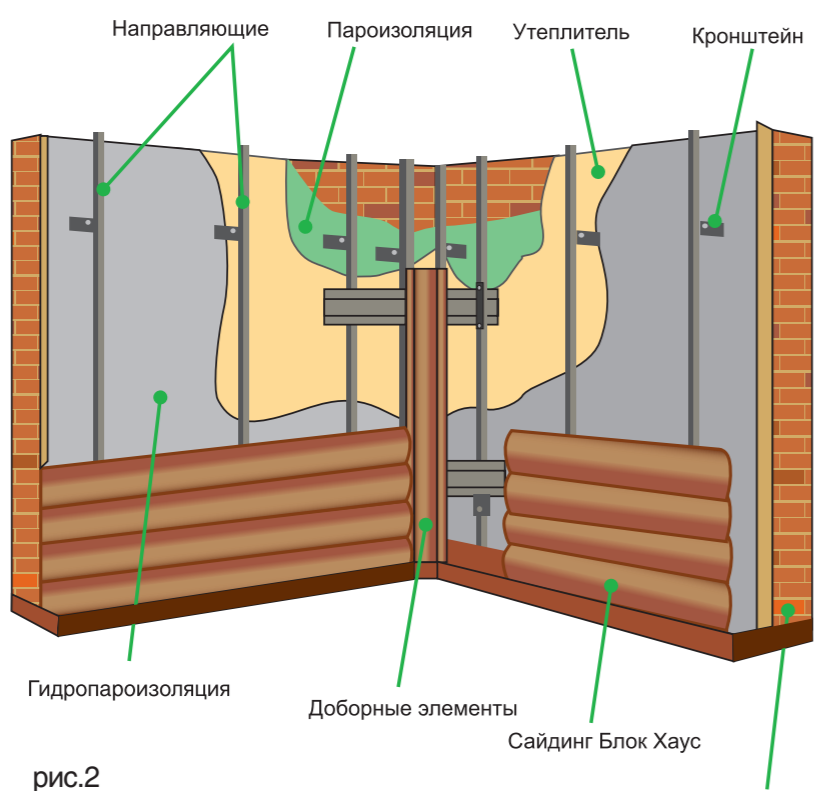

рис.3



рис.4

3. Монтаж панелей Блок-Хауса следует выполнять сверху вниз. Замковая соединительная система пазового типа должна находиться снизу (рис.5);

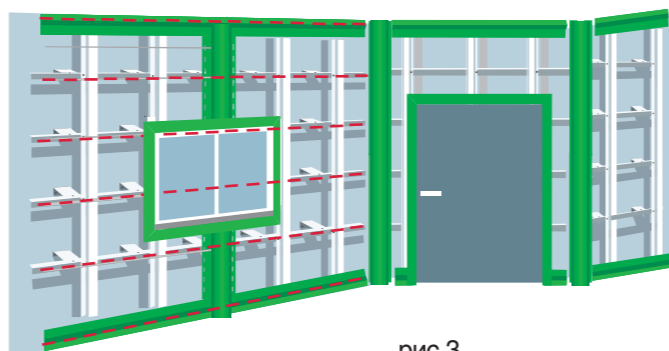
4. Панели Блок-Хауса крепятся с помощью саморезов в обрешетку;

5. Нельзя вкручивать саморез вплотную к панели Блок-Хауса. Расстояние от 0,8 до 1 мм предотвратит деформацию панели при линейном расширении и сужении сайдинга (рис.6);

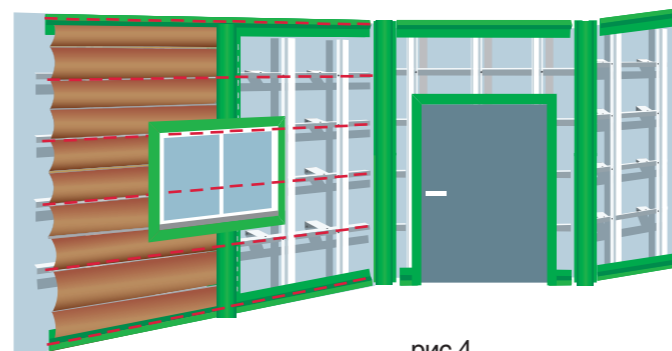
6. Саморезы крепятся по центру перфорации, чтобы панели Блок-Хауса имели свободный ход по горизонтали в разные стороны;

7. Любые отверстия в панелях Блок-Хауса делаются на 5 мм больше, это позволяет панелям свободно «сжиматься-расширяться».



рис.5

рис.6

МОНТАЖ ДОБОРНЫХ ЭЛЕМЕНТОВ

Перед началом монтажа панелей Блок-Хауса должны быть установлены все необходимые доборные элементы на старте, финише и на проемах (рис. 7):

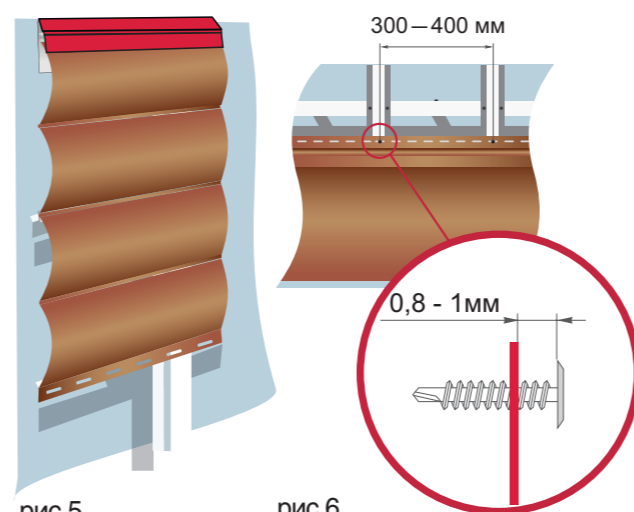

рис.7

Установка планок на старте и финише

Перед установкой доборных элементов рассчитайте количество панелей Блок-Хауса по высоте фасада исходя из полезной ширины панели 360 мм. За нижнюю точку принимается завылованный край стартово-финишной планки, а за верхнюю — верхний край планки на старте (рис.8).

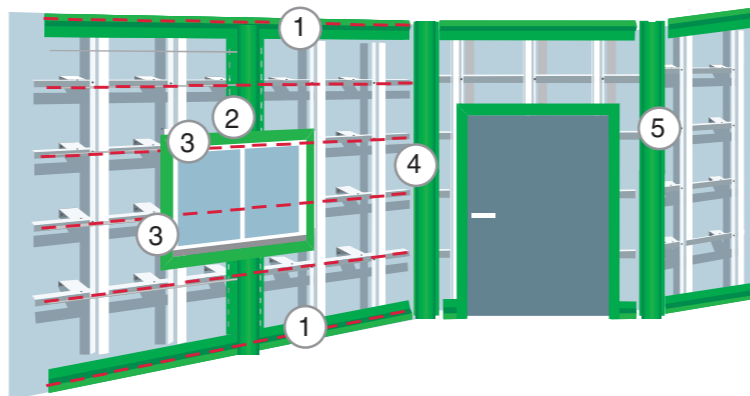

рис.8

Если высота фасада кратна целому числу панелей Блок-Хауса, то устанавливается стартово-финишная планка как по верхней, так и по нижней линии фасада (рис.9).

Если высота фасада не кратна размеру панелей, используйте на старте П-образную планку (рис.10), на финише — стартово-финишную. Стартовая панель Блок-Хауса обрезается таким образом, чтобы к нижней части фасада прийти штатно и не подрезать панель.

Существует несколько видов планок: простые, сложные и составные.

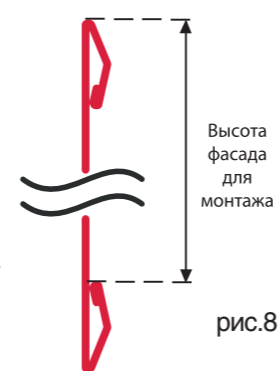
Простые доборные элементы устанавливаются после монтажа панелей Блок-Хауса, сложные — до монтажа. Сложные планки имеют скрытое крепление — панели вставляются в пазы, закрывая все шляпки от саморезов.

Составные доборные элементы устанавливаются поэтапно до и после монтажа Блок-Хауса.

Установка сложных стыковочных планок

1. Предварительно разметив поверхность, на которую монтируются панели Блок-Хауса, отметьте места стыков;

2. Необходимо учесть, что панели сайдинга вставляются в сложную стыковочную планку не вплотную, а с зазорами 10 мм (рис. 11), в составную или простую планку — 6-8 мм. Это правило необходимо соблюдать в связи с возможностью расширения металла, связанного с перепадом температур;

3. Установите планку с помощью отвеса и закрепите саморезами.

Установка угловых планок

С помощью угловых планок можно обустроить оконные и дверные проемы. Их монтаж происходит снизу вверх. Сложные планки углов крепятся саморезами с шагом 300 мм к обрешетке.

При обрамлении проемов можно использовать простые планки углов вместо сложных, которые устанавливаются после монтажа панелей Блок-Хауса саморезами на обрешетку с шагом 200-400 мм.

Иногда оконные проемы обрамляют с помощью откосов, которые Вы тоже можете заказать в нашей компании по индивидуальным размерам.

МОНТАЖ СОСТАВНЫХ ДОБОРНЫХ ЭЛЕМЕНТОВ

Наравне со сложными планками можно применять составные доборные элементы (рис.12):

1. Сначала необходимо закрепить саморезами нижнюю планку в необходимом месте;
2. Затем вдоль закрепленной нижней планки смонтируйте панели сайдинга, соблюдая необходимый температурный зазор между панелью сайдинга и планкой 5-7 мм;
3. Закрепите верхнюю планку доборного элемента в ранее установленную нижнюю планку до щелчка после монтажа панелей Блок-Хауса. Дополнительное крепление саморезами не нужно.



рис.12



стена

стена

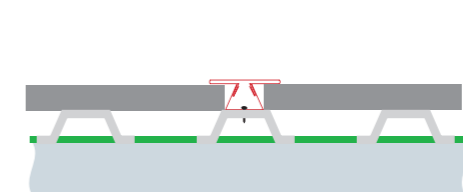
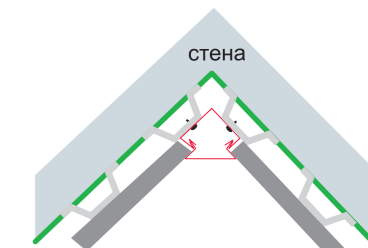
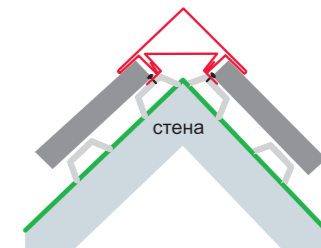
стена

рис.12



рис.9

рис.10

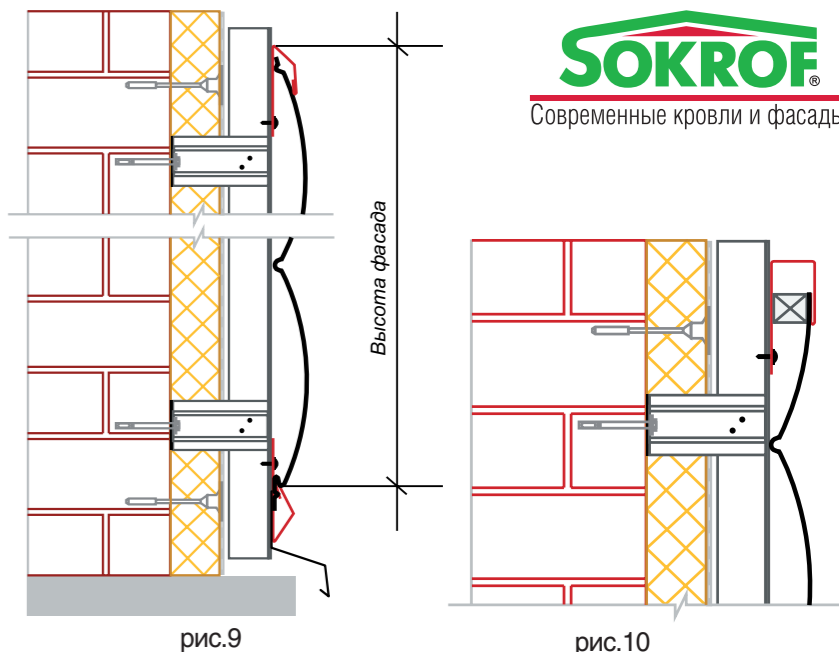
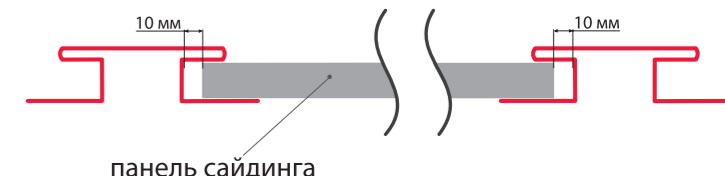

панель сайдинга

рис.11